



Гв. Полковникъ В. Г. Федоровъ.

АТЛАСЪ ЧЕРТЕЖЕЙ
къ
„ВООРУЖЕНІЮ РУССКОЙ АРМІИ
ЗА XIX СТОЛѢТІЕ“.

Печатано по распоряженію Главнаго Артиллерійскаго Управленія.



Гв. Полковникъ В. Г. Федоровъ.

АТЛАСЪ ЧЕРТЕЖЕЙ
къ
„ВООРУЖЕНІЮ РУССКОЙ АРМІИ
ЗА XIX СТОЛѢТІЕ“.

Печатано по распоряженію Главнаго Артиллерійскаго Управленія.

Рис.1. Кремневое ружье.



Рис. 2. Части Кремневого ружья.



Рис. 3. Части Кремневого ружья.

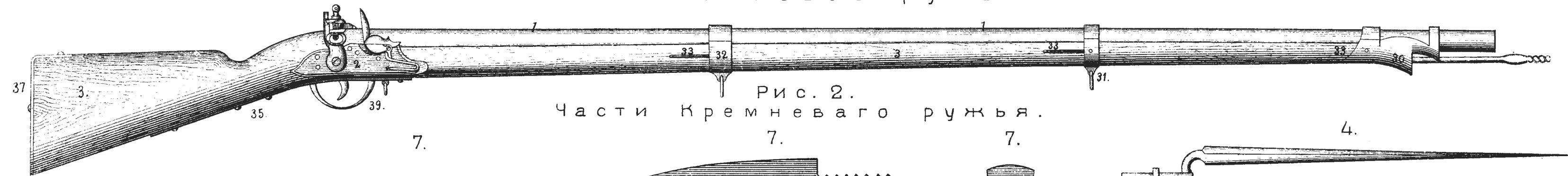

Рис. 7. Каморный штуцер Дельвина.

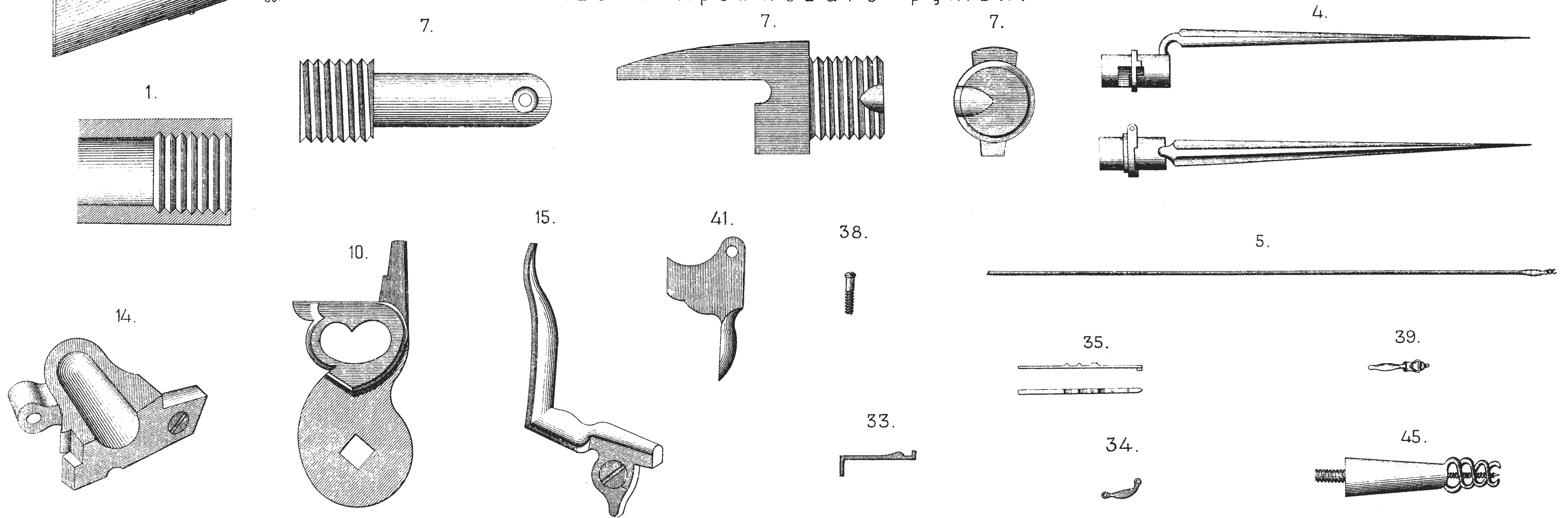

Рис. 9. Штуцер Тьери.

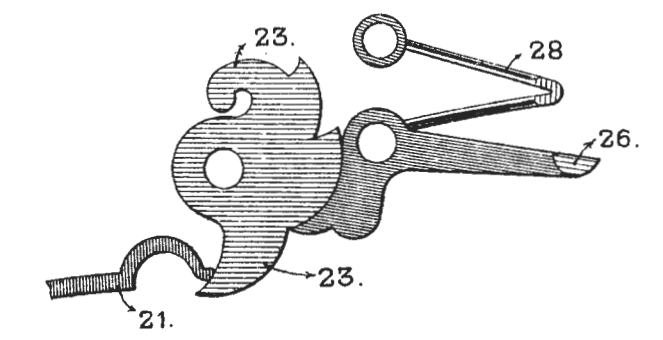
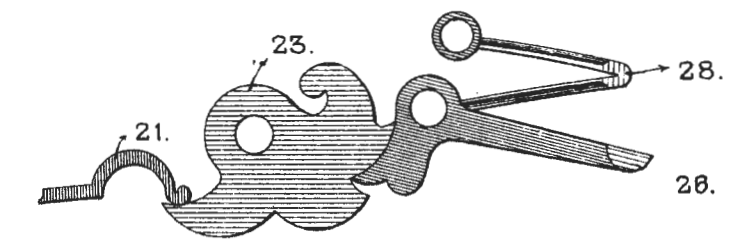
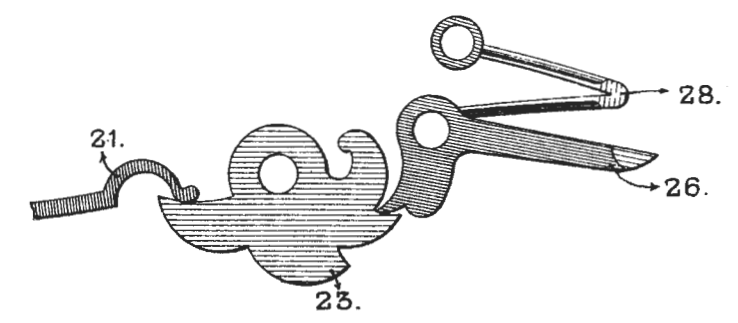
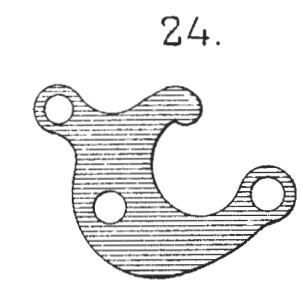
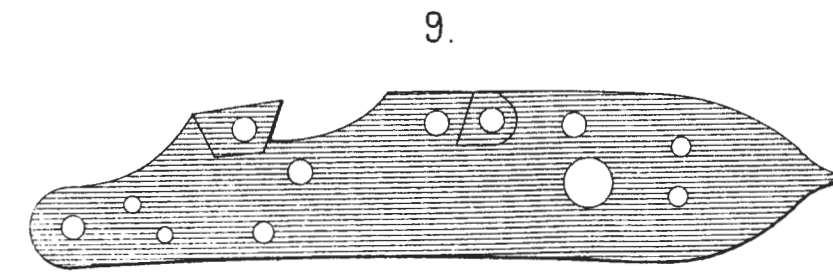
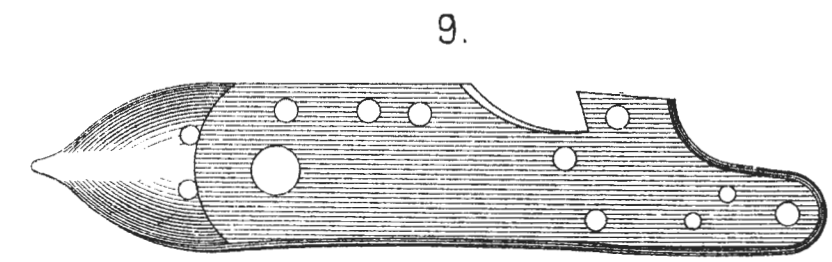
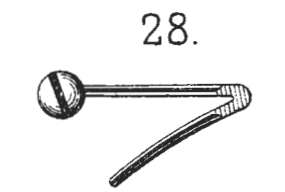
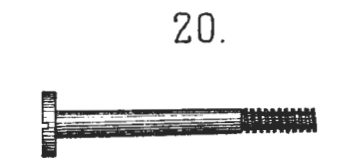
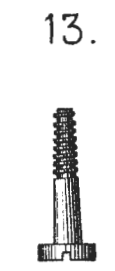
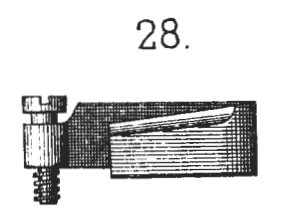
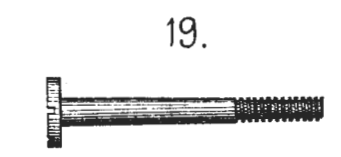
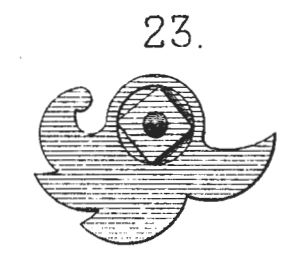
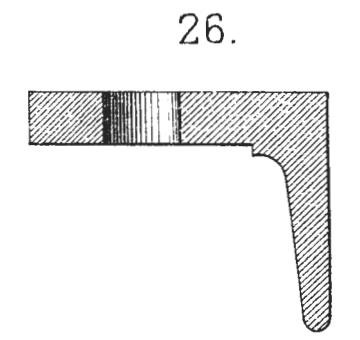
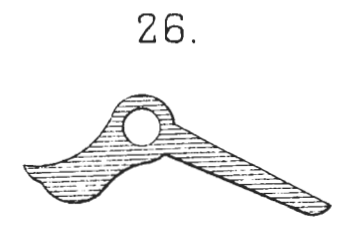
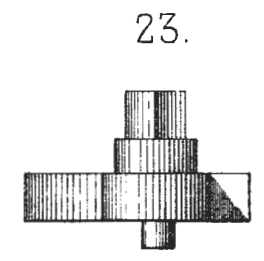
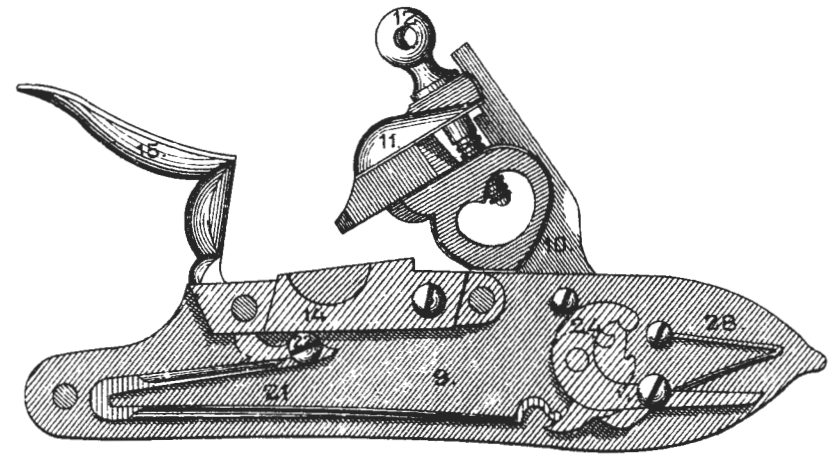
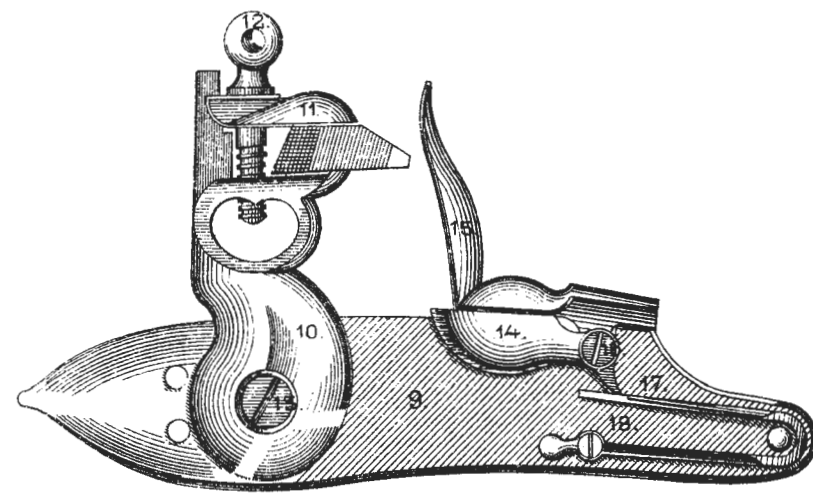

Рис. 10. Стержневой штуцер Тувенена.

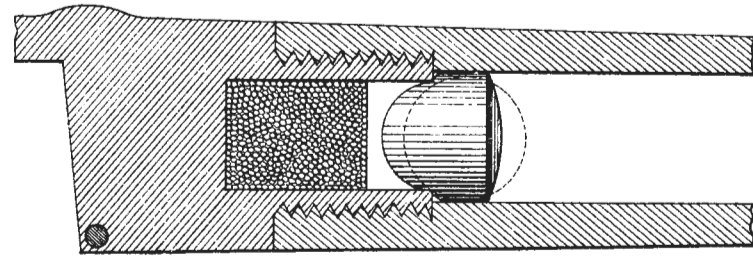

Рис. 5. Поперечное сечение ствола двухнарезного штуцера.

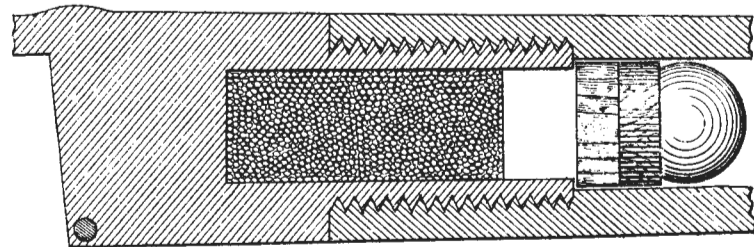

Рис. 6. Пуля с ободкомъ къ двухнарезному штуцеру.

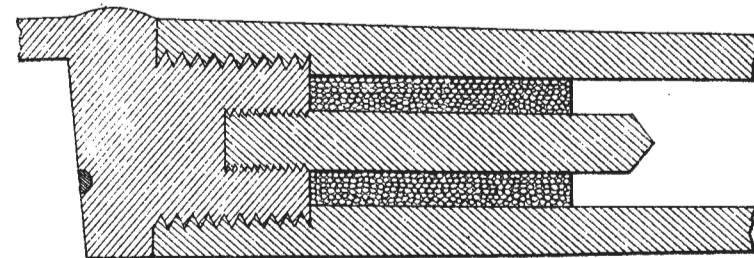

Рис. 8. Пуля съ шпиглемъ къ штуцеру Тьери.

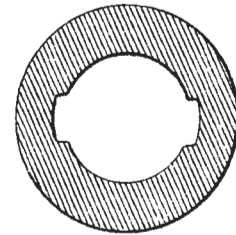

Рис. 14. Поперечное сечение ствола штуцера Минье.

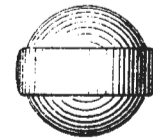

Рис. 12. Цилиндро-стрѣльчатая пуля



Рис. 11. Цилиндро-стрѣльчатая пуля.

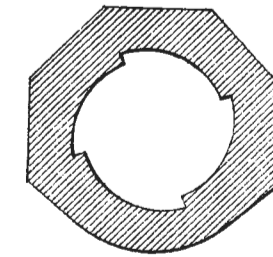

Рис. 4. Пуля Нейслера.

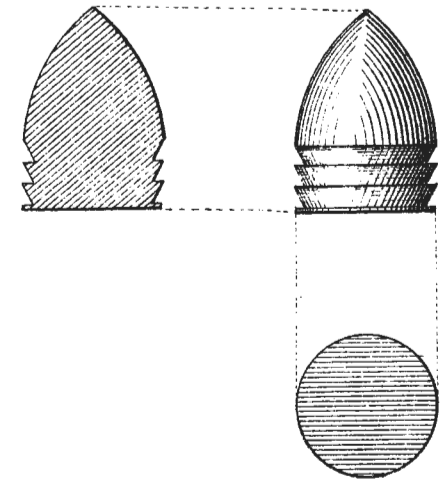

Рис. 13. Пуля Минье.

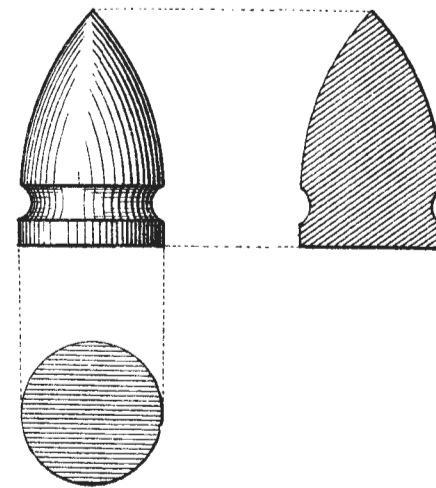

Рис. 15. Бельгійская пуля.

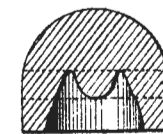

Рис. 16. Кремневое пѣхотное ружье обр. 1826 г.

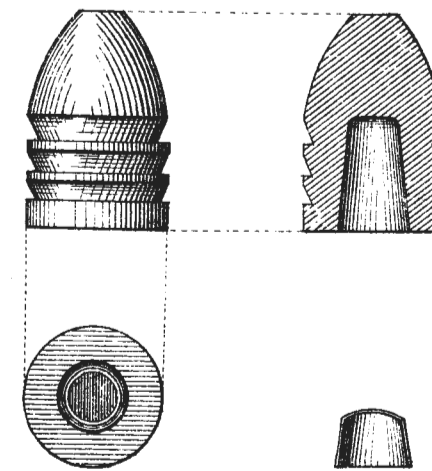

Рис. 17. Кремневое драгунское и кирасирское ружье обр. 1828 г.

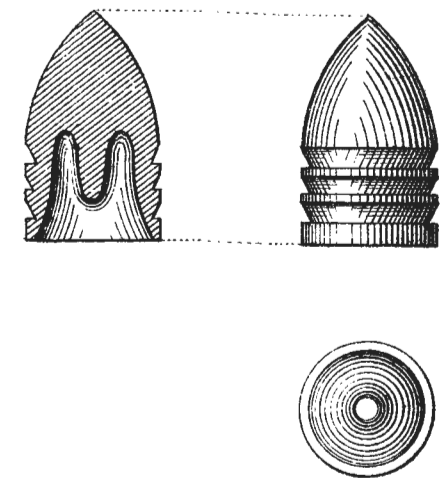

Рис. 18. Кремневое конноегерское ружье обр. 1828 г.



Рис.22. Кремневый Кавалерійскій штуцеръ обр. 1839 г.

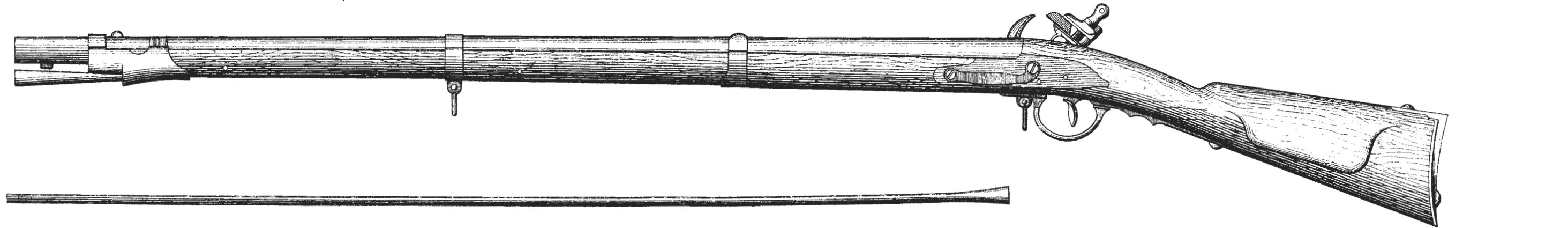

Рис.20. Кремневое Казачье ружье обр. 1832 г.

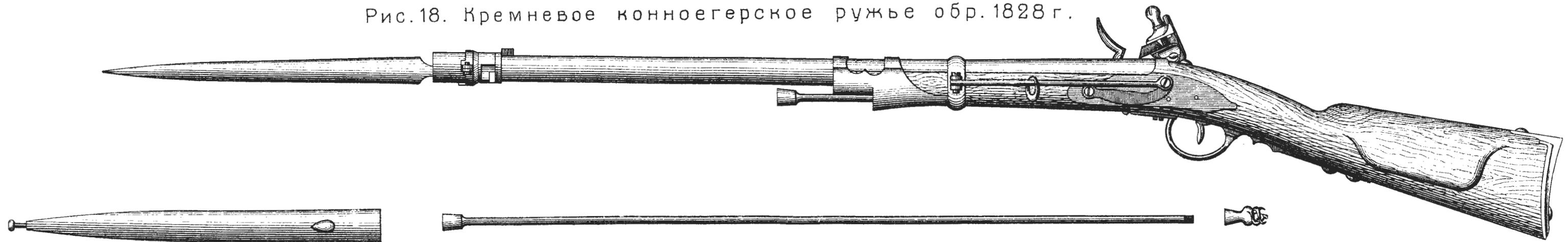

Рис.19. Кремневый пистолетъ.

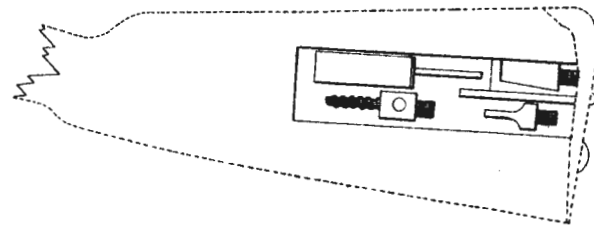
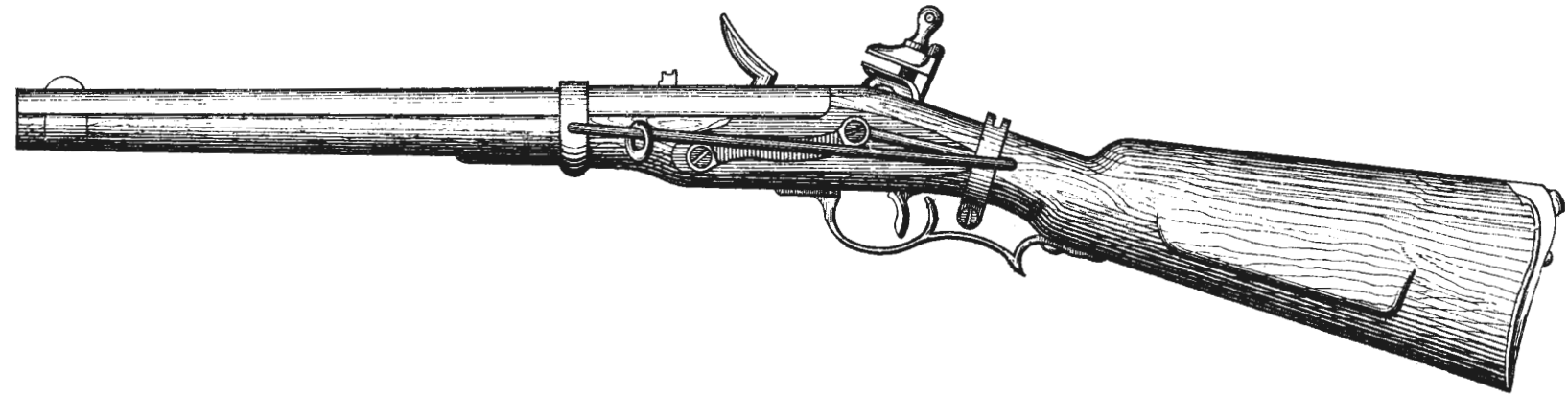

Рис.21. Кремневый Кавалерійскій карабинъ обр. 1833

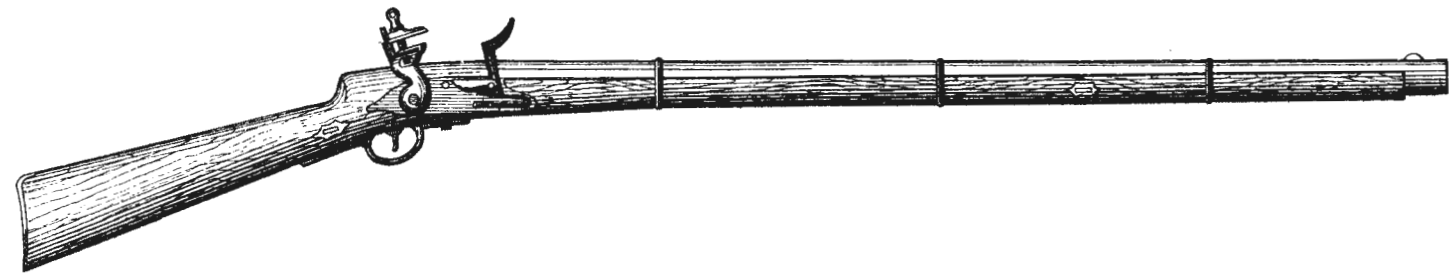

Рис.23. Ударное крепостное ружье обр.1839 г.

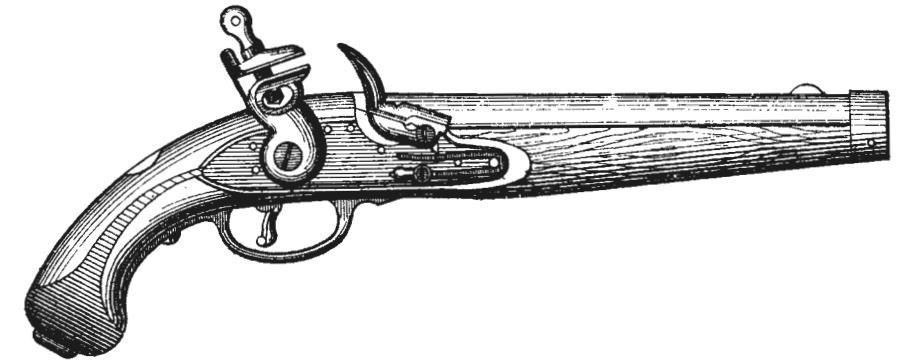

Рис.25. Ударное крепостное ружье обр.1839 г.

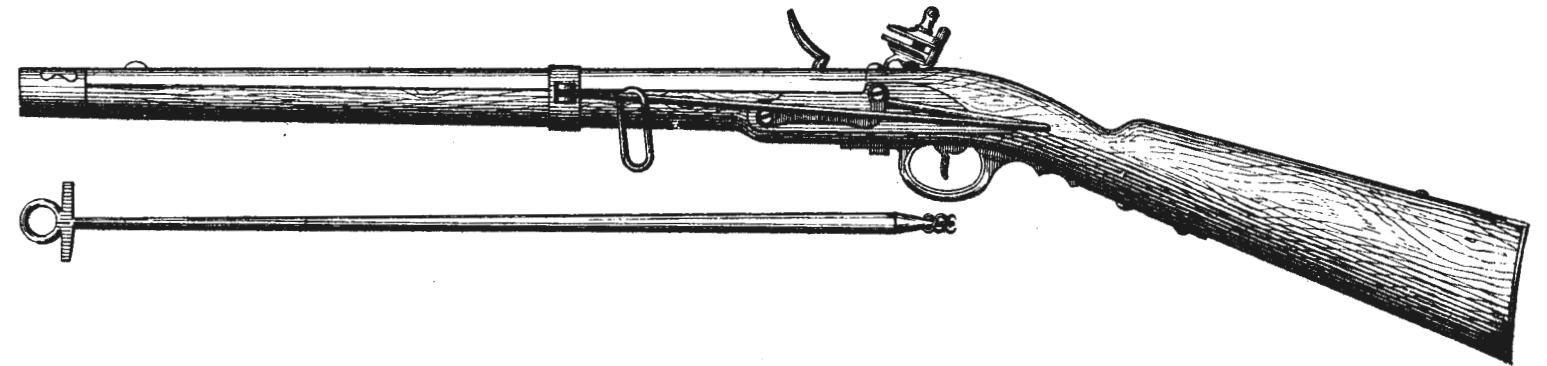

Рис.24. Ударное крепостное ружье обр.1839 г.



Рис.26. Литтихскій штуцеръ обр. 1843 г.

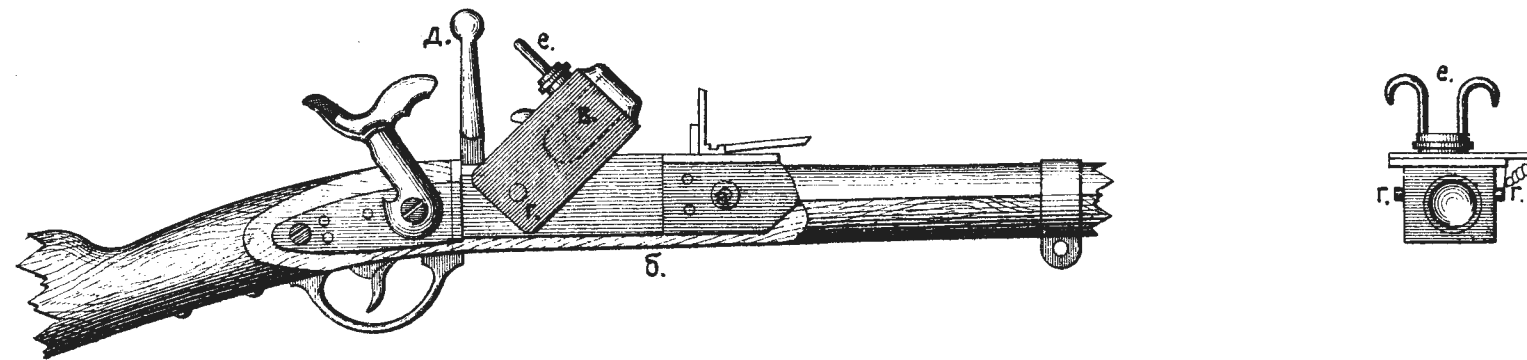

Рис.29. Шомполь Литтихск.штуцера.

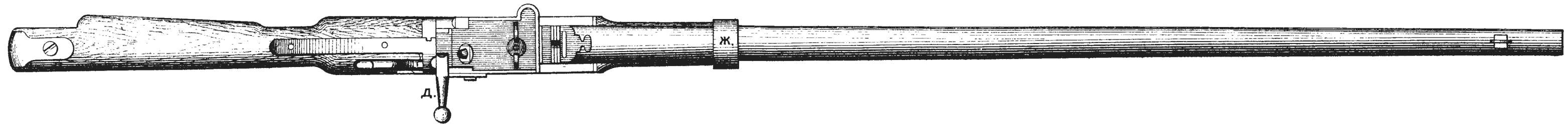

Рис.30. Тесакъ Литтихск.штуцера.

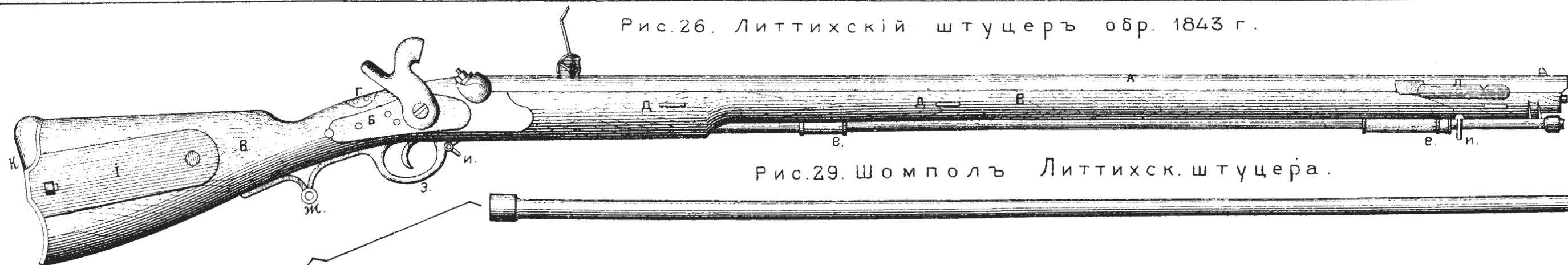

Рис.28. Пуля съ ушками къ Литтихск.штуцеру.



Рис.32. Гессенскій прицѣль Литтихск.штуцера.

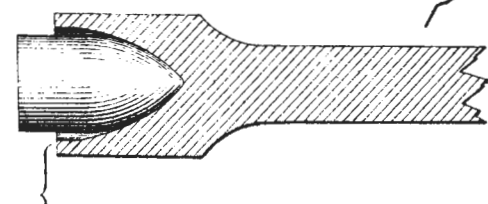

Рис.33. Ударное пѣхотное ружье обр.1845г.

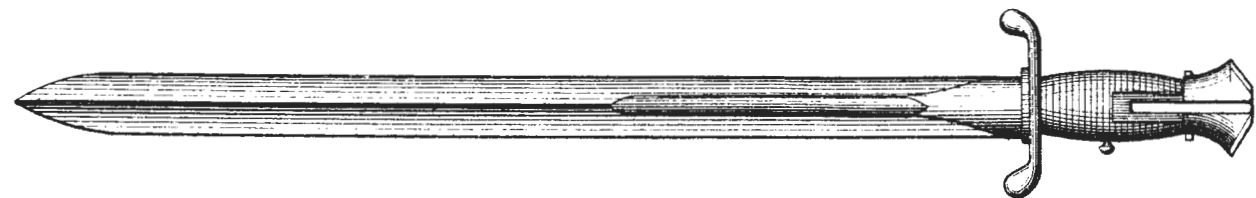

Рис.35. Шомполь ударнаго пѣхотнаго ружья обр.1845г.

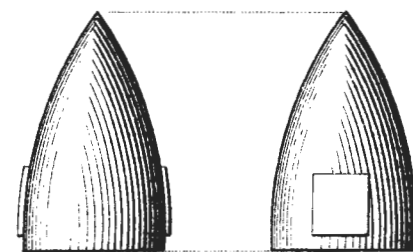

Рис.31. Пуля съ ободкомъ Литтихск.штуцера.



Рис.34. Штыкъ ударнаго пѣхотнаго ружья обр.1845г.



Рис.27. Прицѣль Литтихск.штуцера.

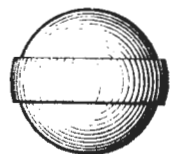

Рис.36. Части ударного пьхотного ружья обр.1845г.

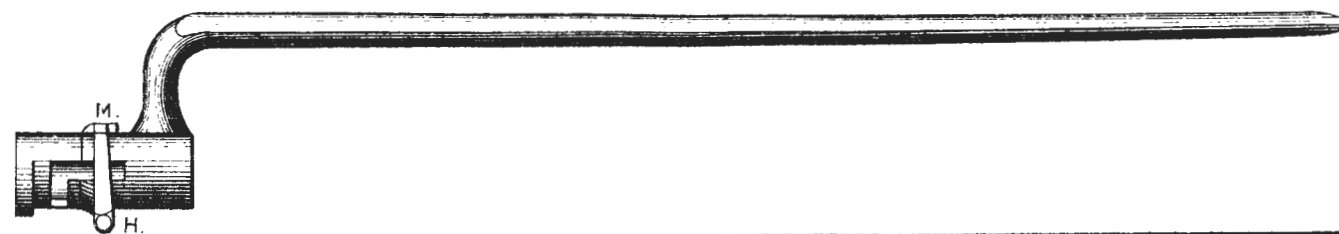

Рис. 37. Ударное драгунское ружье обр. 1847 г.

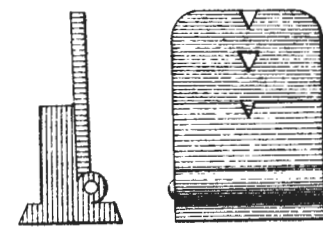
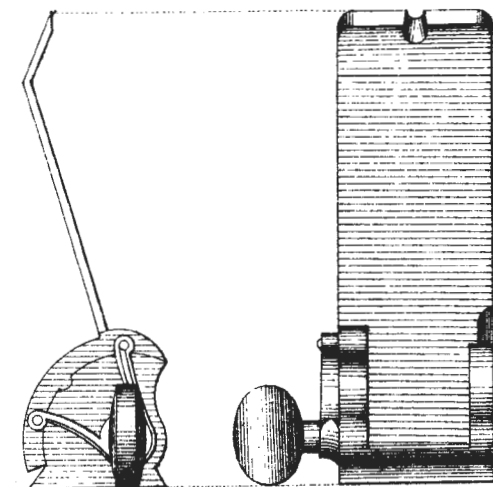

Рис. 38. Ударное казачье ружье обр. 1846 г.

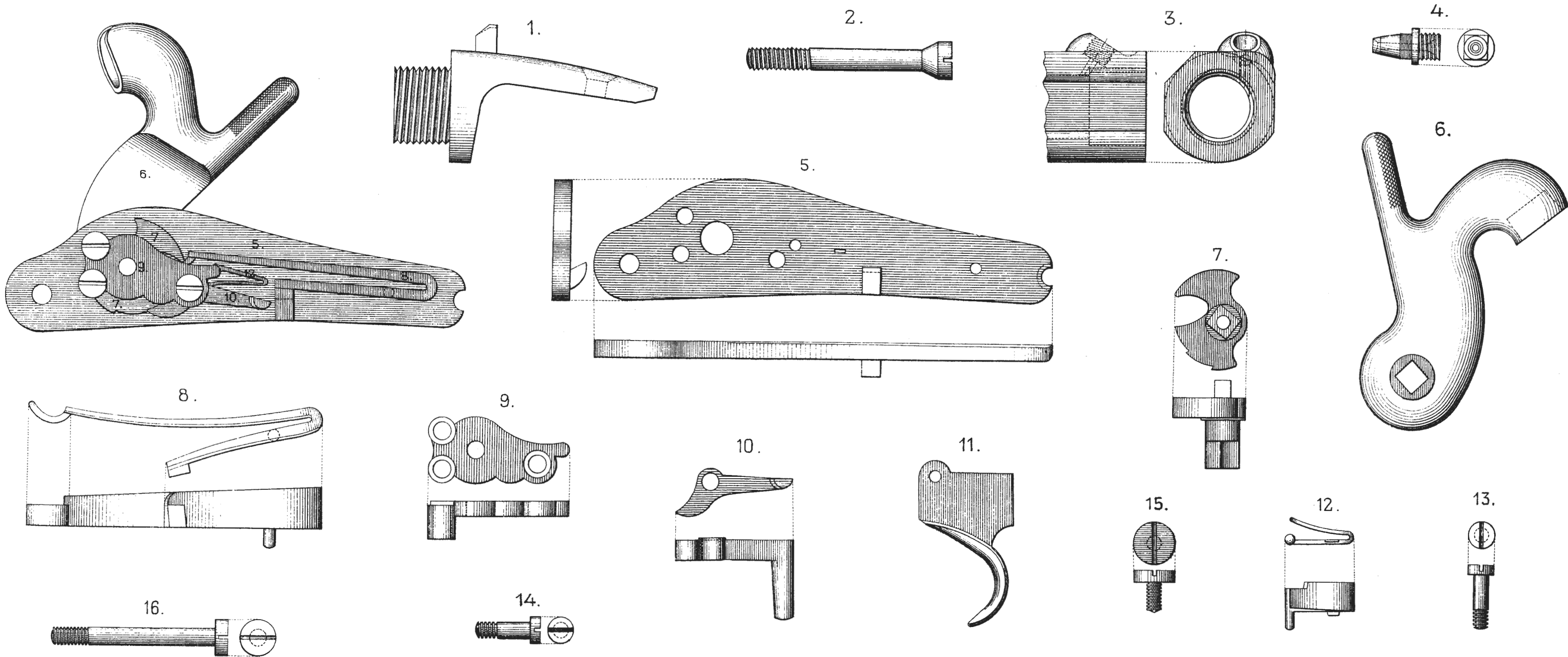

Рис. 39. Ударный Кавалерийский штуцер обр. 1849 г.



Рис. 43. Ударное наръзное ружье обр. 1854 г.

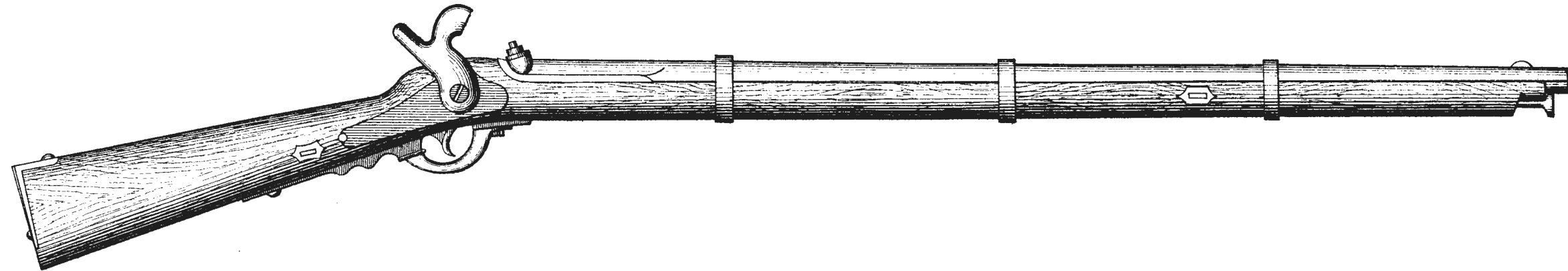

Рис. 42. Крѣпостной стержневой штуцеръ обр. 1851 г.

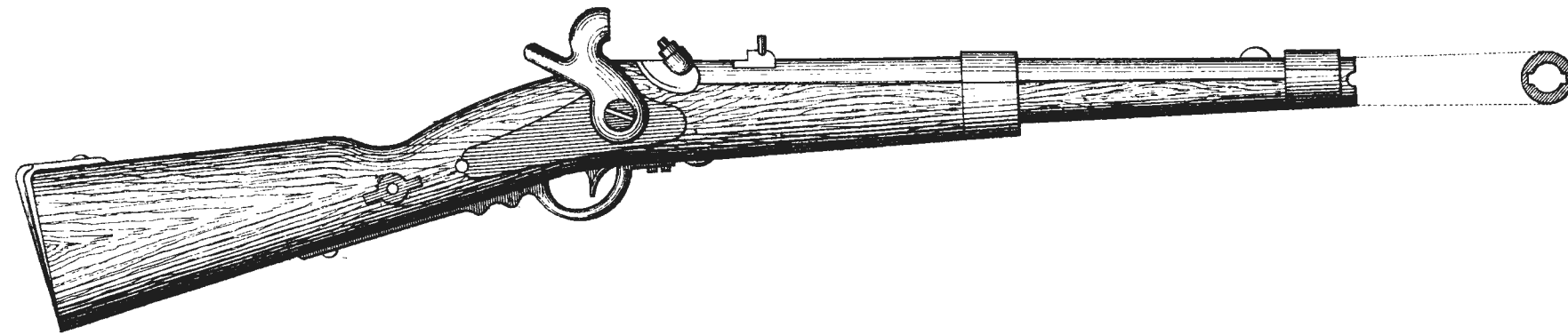

Рис. 40. Ударный солдатскій пистолетъ.



Рис. 41. Ударный офицерскій пистолетъ.

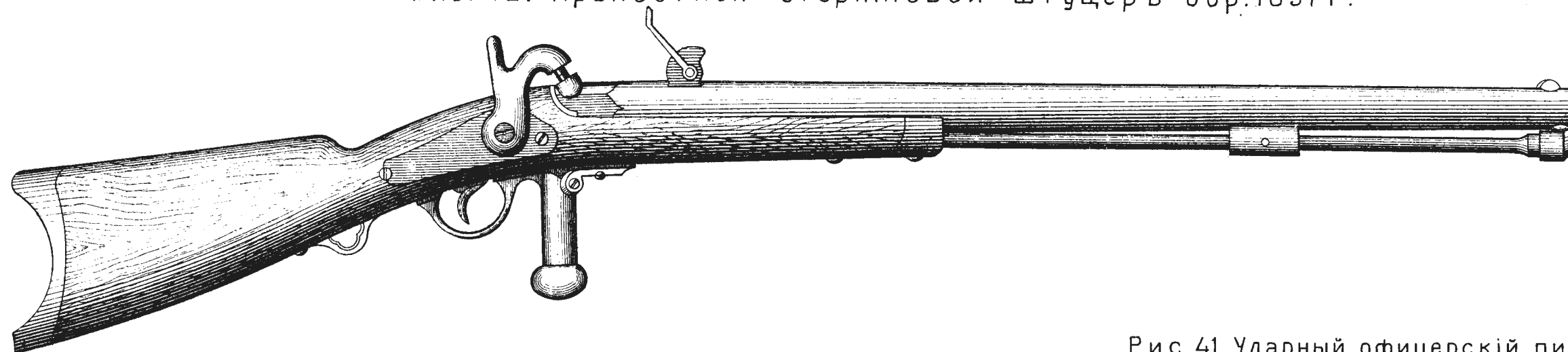

Рис.51. Драгунская винтовка сист. Грина.

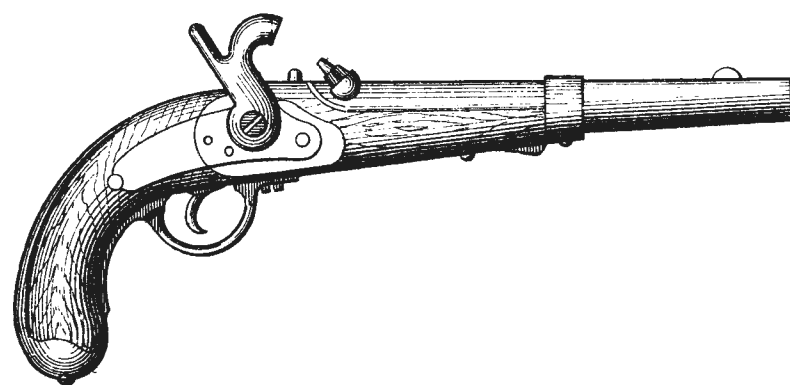

Рис.54. Патронъ винт Грина

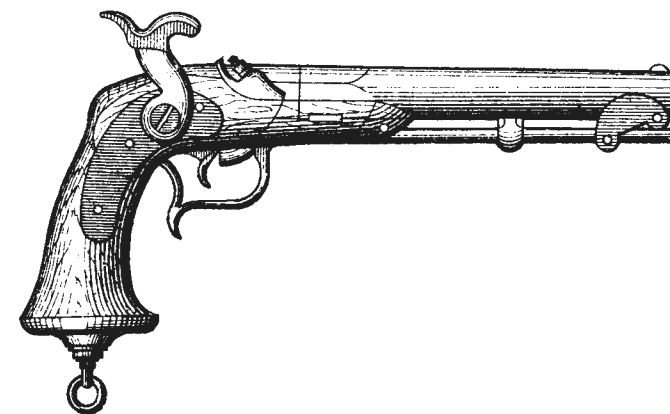

Рис.56. Пуля съ желобками къ винтовкѣ Грина.

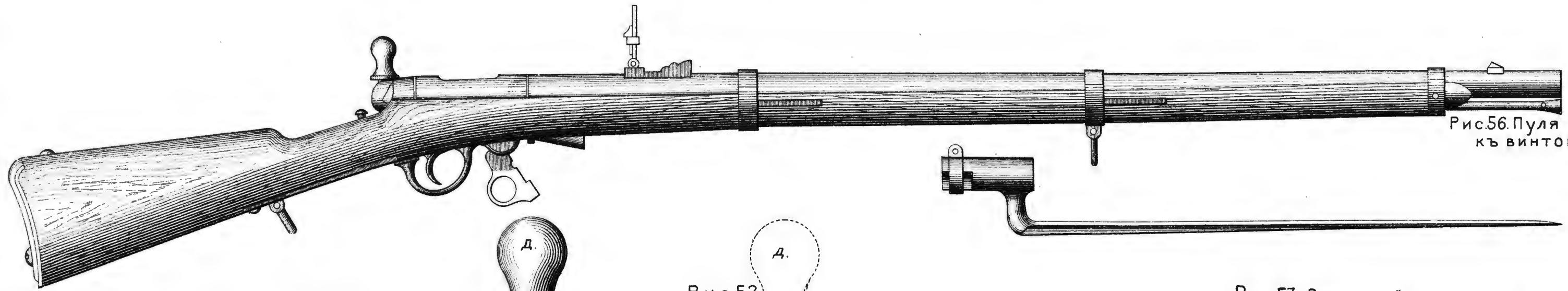

Рис.52. Затворъ винтовки Грина

Рис.53. Замочный механизмъ винтовки Грина.



Рис.50. Солдатскій пистолетъ обр. 1863г. двупульной системы.

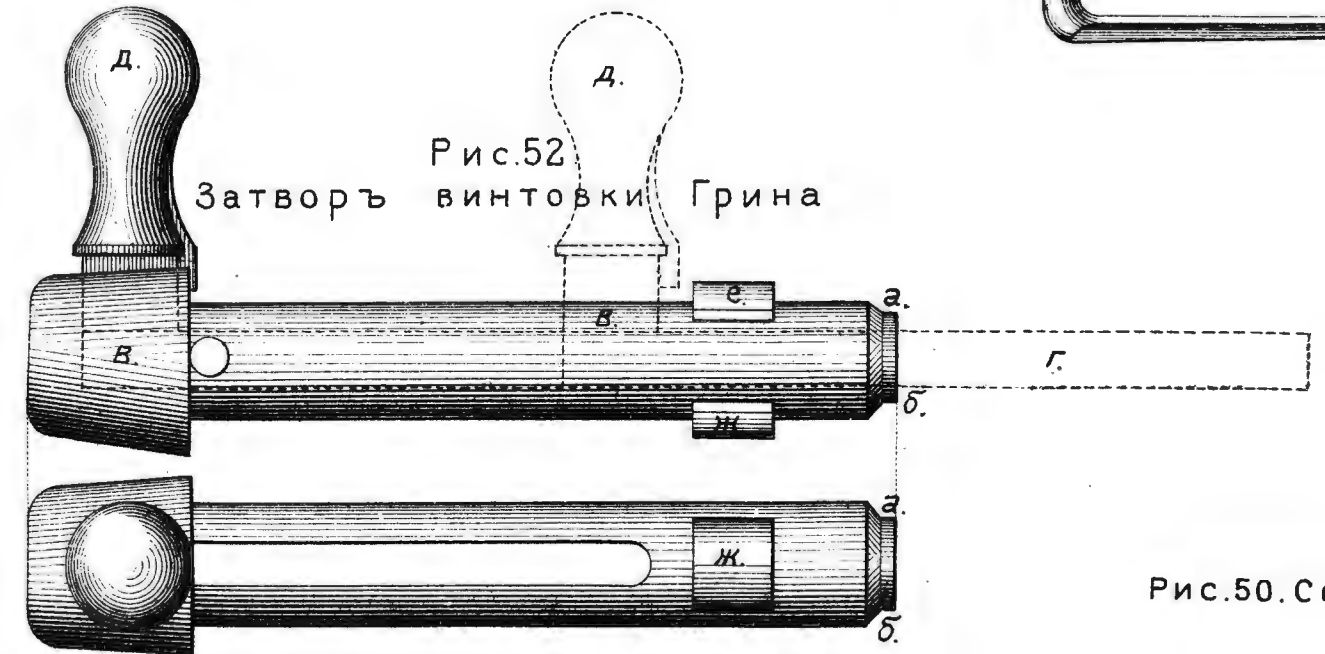

Рис.49. Двупульная сист. Жилле.

Рис.55. Гладкая пуля винтовки Грина.

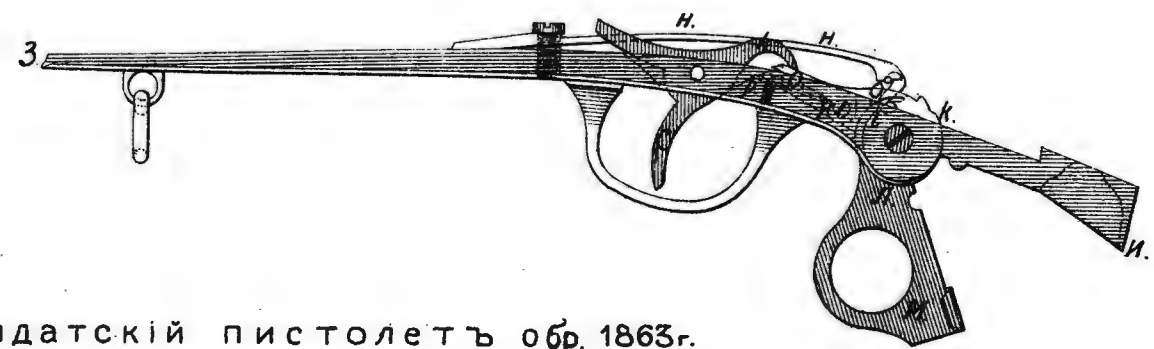

Бельгійская пуля Рис.44. Измѣненія пули Минье. Рис.45. Рис.46.

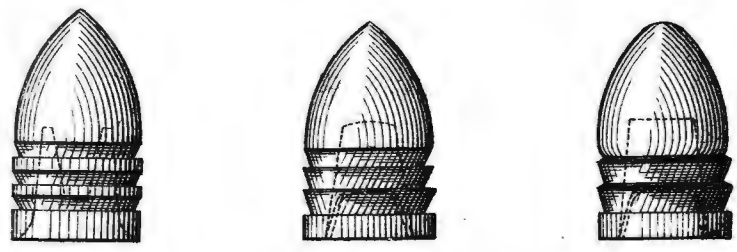

Измѣненія пули Минье.

Рис.47. Рис.48.



Рис. 57. Стрѣлковая винтовка сист. Жилле-Труммера



Рис. 58. Драгунская винтовка сист. Жилле-Труммера.

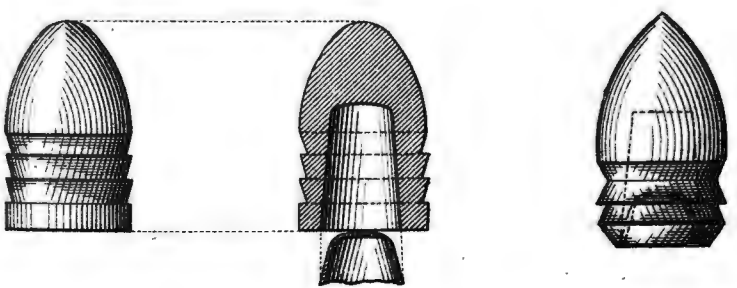

Рис. 59. Кавалерійскій карабинъ сист. Жилле-Труммера.



Рис. 60. Винтовка системы Дрейзе.

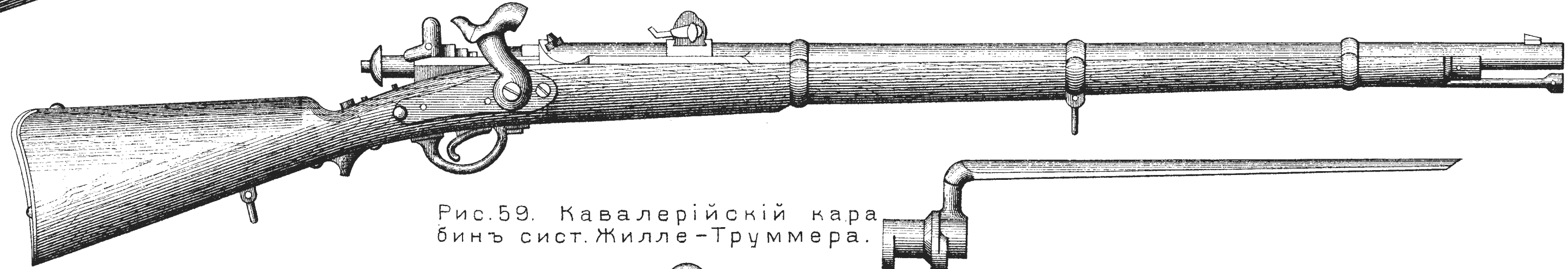

Различные образцы патронов испытывавшіеся у насъ къ винтовкѣ системы Карле.

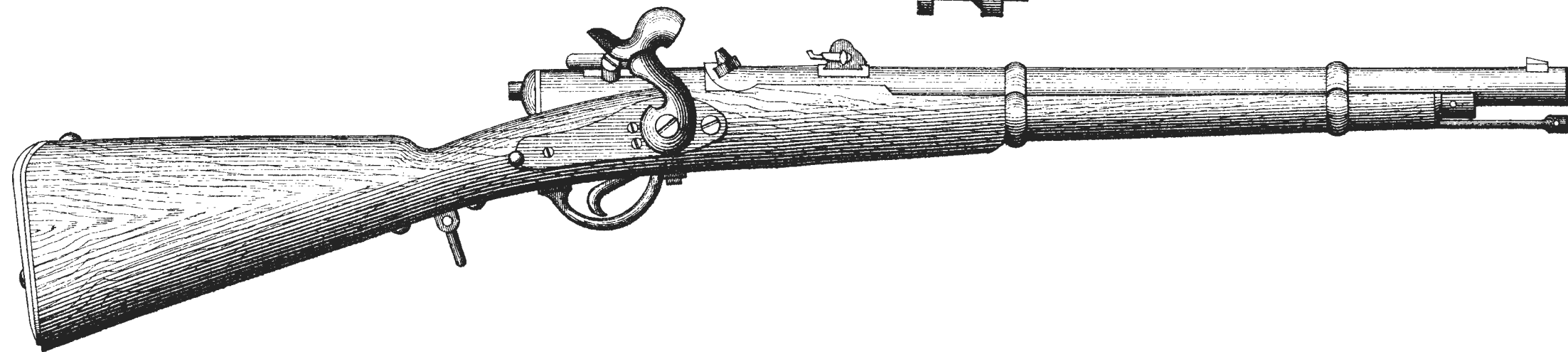
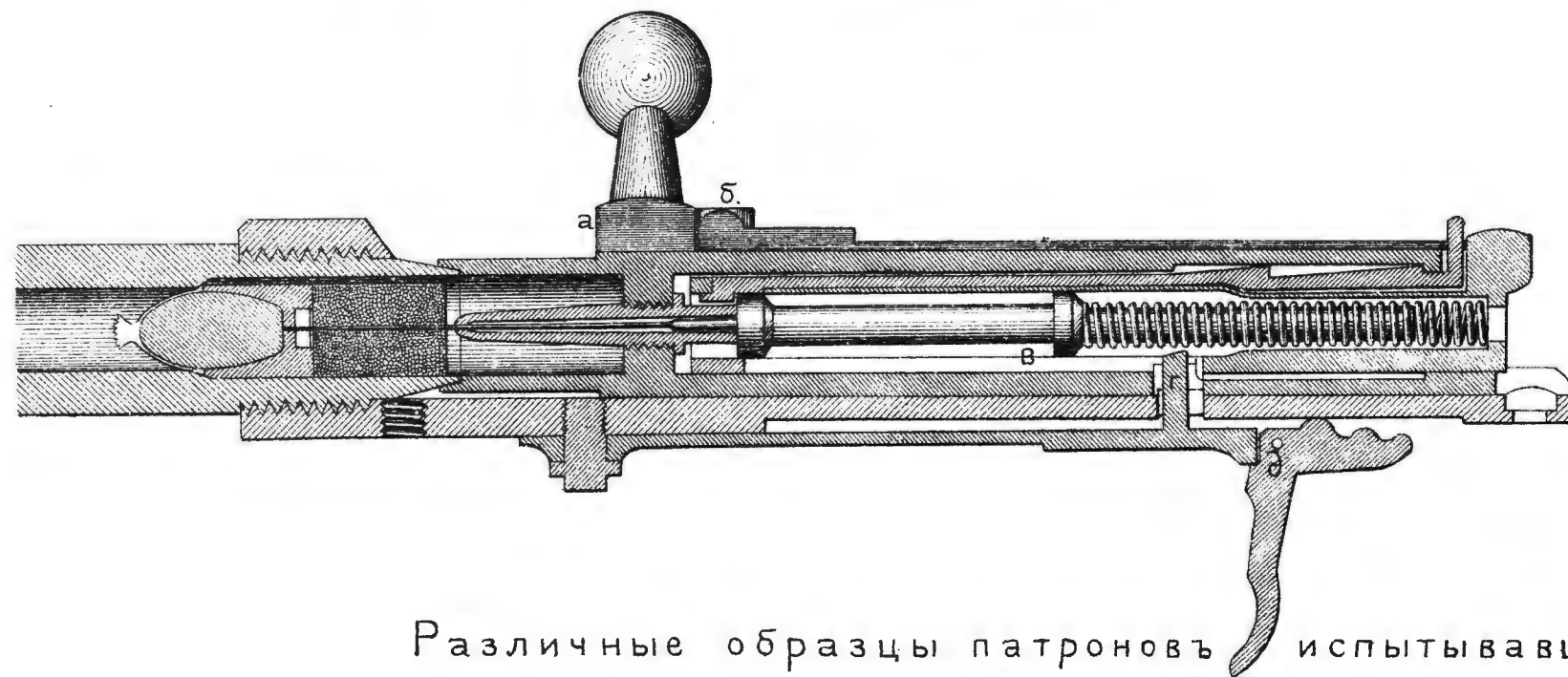
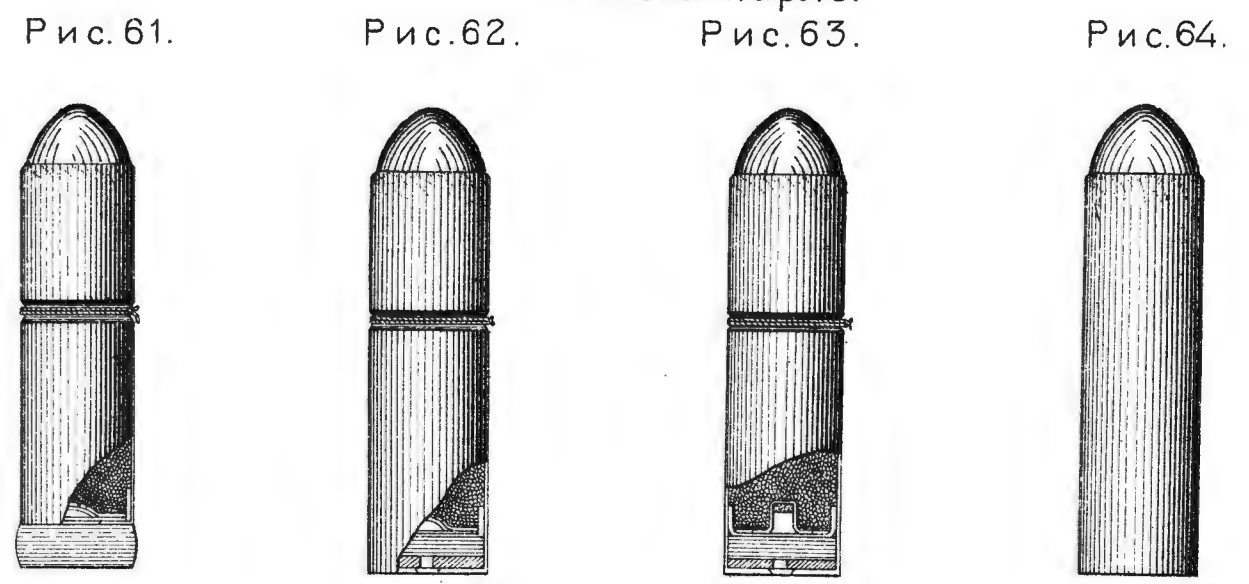

Различные образцы патроновъ испытывавшіеся у насъ къ винтовкѣ системы Карле.

Рис. 65.



Рис. 66.



Рис. 67.

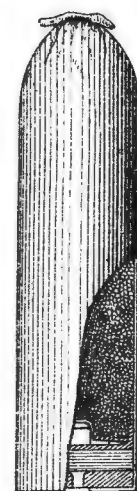

Рис. 68.

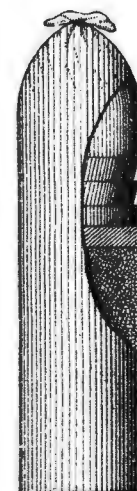

Рис. 69.



Рис. 70.



Рис. 71.

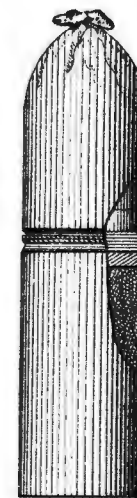

Рис. 79. 6^{ти} линейная стрѣлковая винтовка.

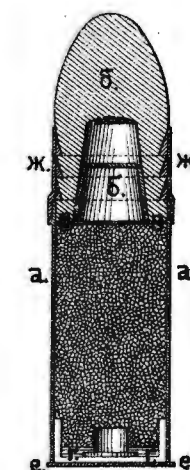

Рис. 75. Образование шляпки гильзы.

Рис. 73. Металлическій патронъ Мартини централн. воспламен.

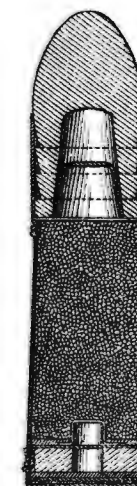
Рис. 77. Составной патронъ Гана - Крнка.

Рис. 72. Металлическій патронъ кругового воспламененія.

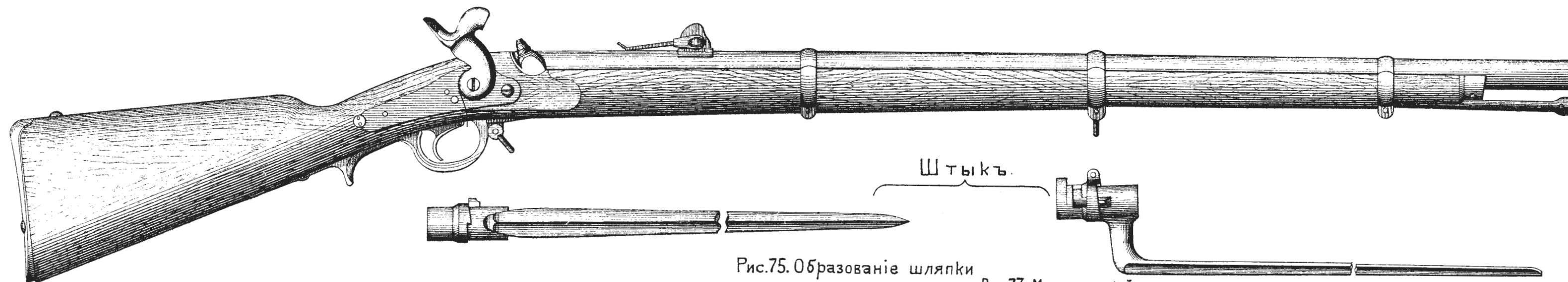
Рис. 78. Составной патронъ съ внутренней чашкой.

Рис. 74. Составной металлическій патронъ Боксера.



Рис. 76. Гильза съ уступомъ для образования шляпки.



Рис. 81. 6-лн. казачья винтовка.

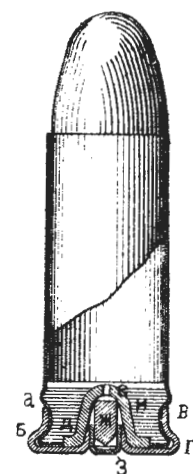
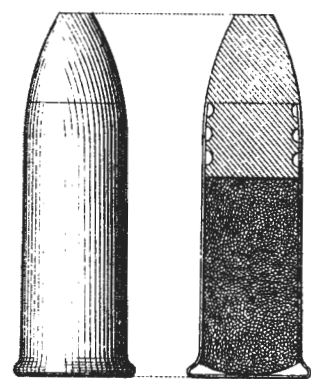

Рис. 80. Прицѣль 6^{ти} лн. стрѣлков. винтовки.

Барашковый винтъ прицѣла 6-лн. винтовки.

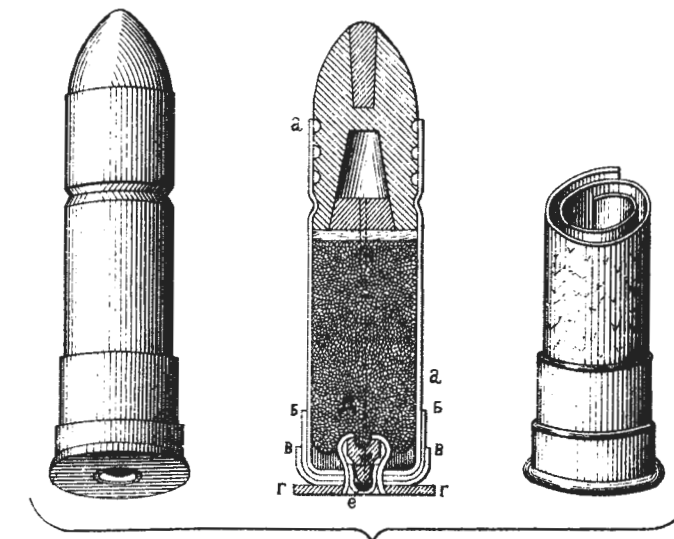
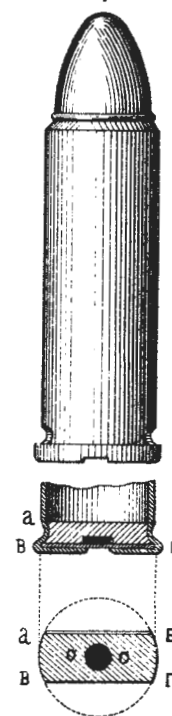
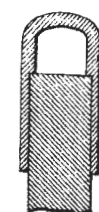
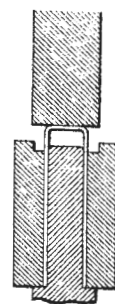
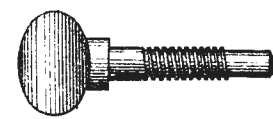

Прицѣльная рамка къ 6-лн. пѣхотн. винтовкѣ.

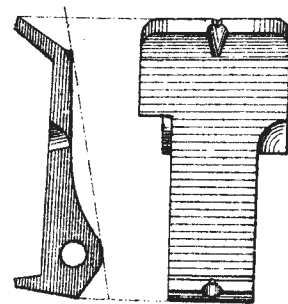

Прижимъ прицѣла 6-лн. винтовки.

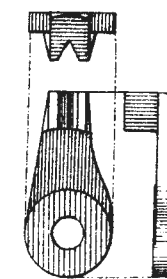

Прицѣльная колодка 6-лн. винтовки.

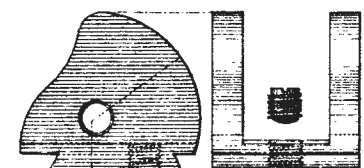

6-лин. винтовка Терри—Нормана.

Рис.82. Продольный разрезъ.



Рис.84. Затворъ закрытъ.



Рис.85. Кольцо затвора.

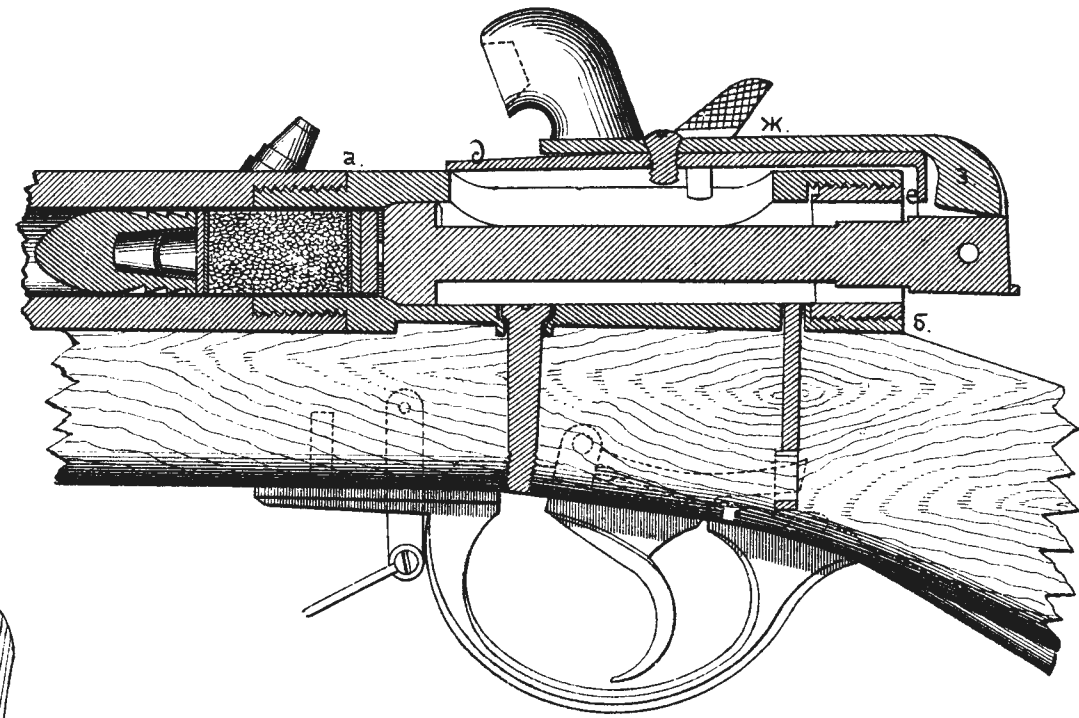

Рис.85. Стебель затвора.

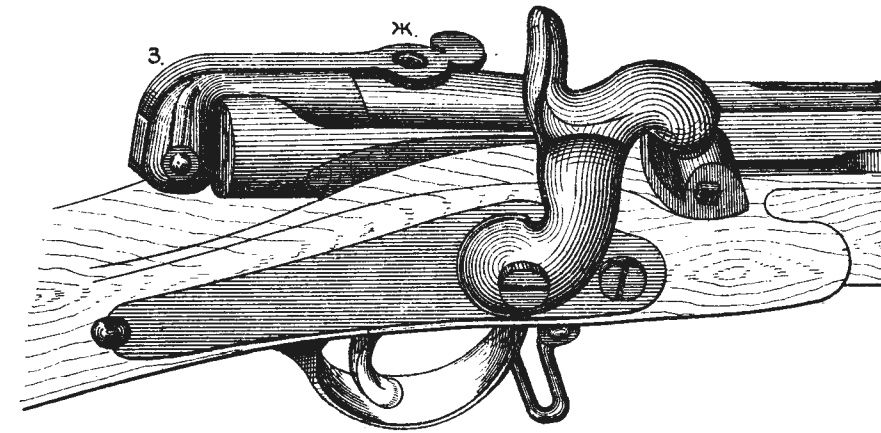

Рис.83. Затворъ открытъ.

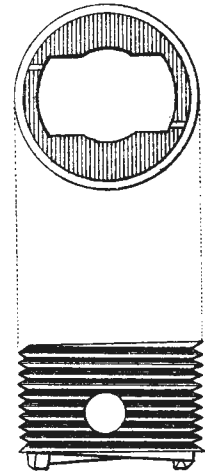

Рис. 86. Винтовка сист. Карле.

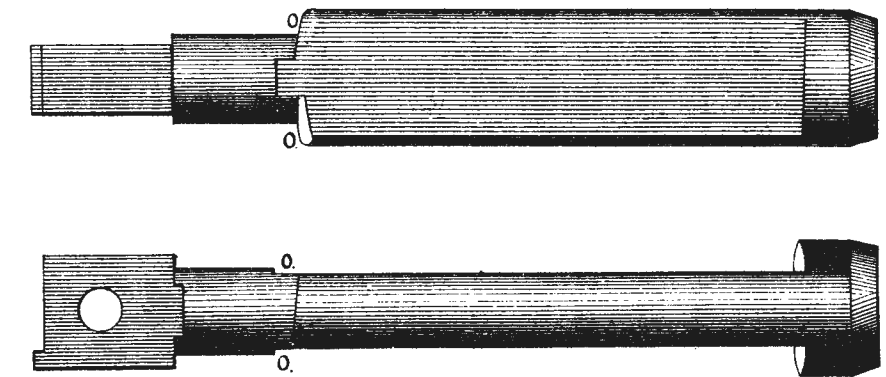

Рис. 88. Ствол

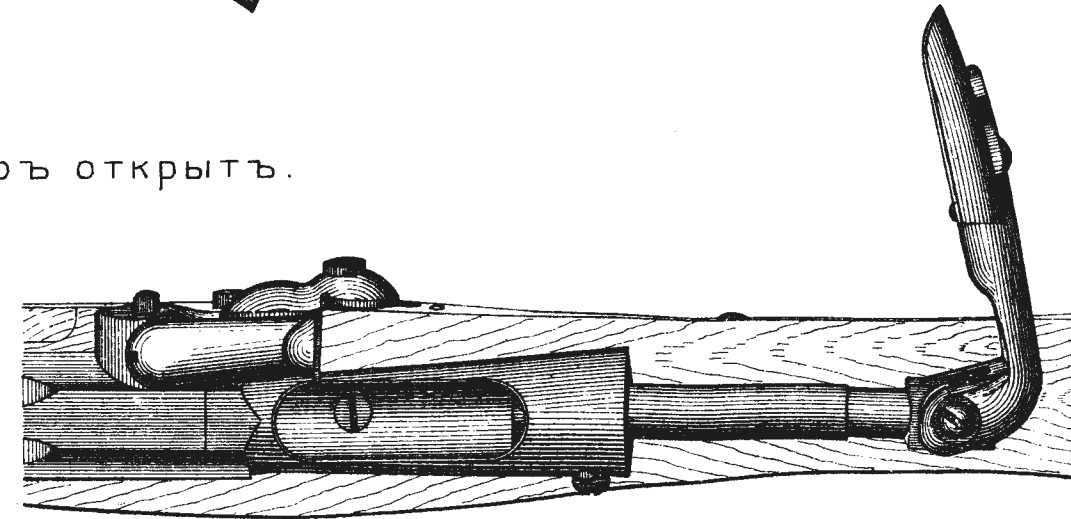
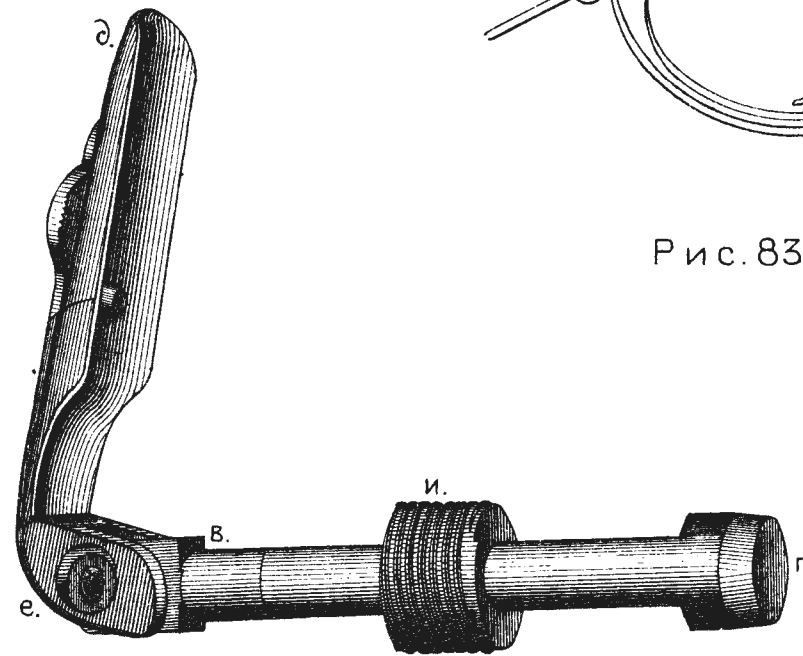

Рис. 87. Ствол съ коробкою, съ подкоробочной пружиной и прицѣломъ.

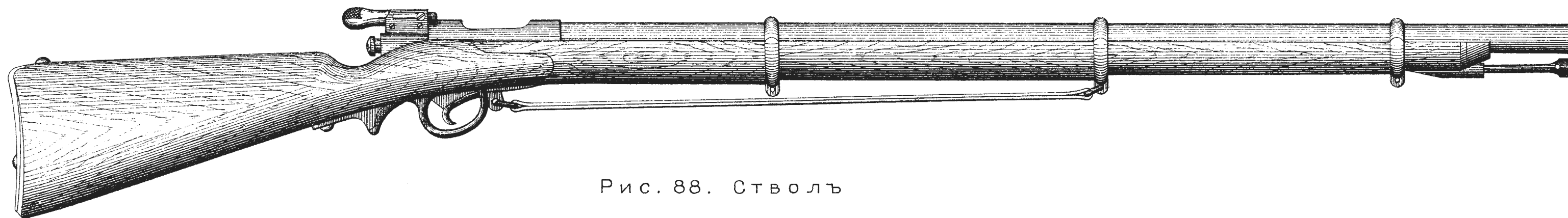

Рис. 89. Коробка.

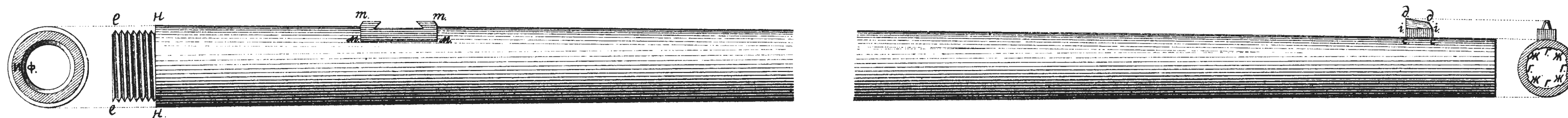

Части винтовки Карле.

Рис. 90. Хвостовой винтъ.

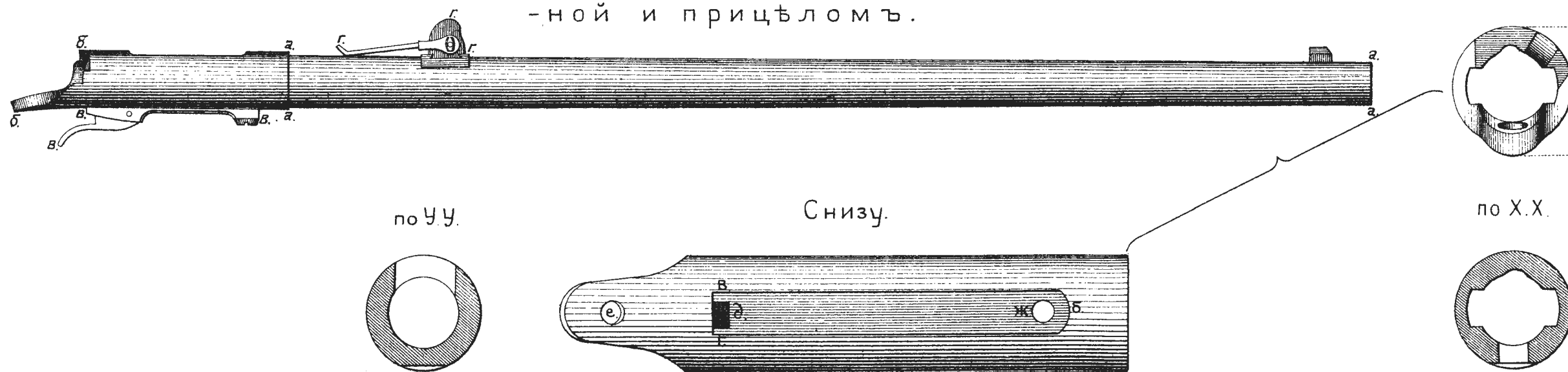
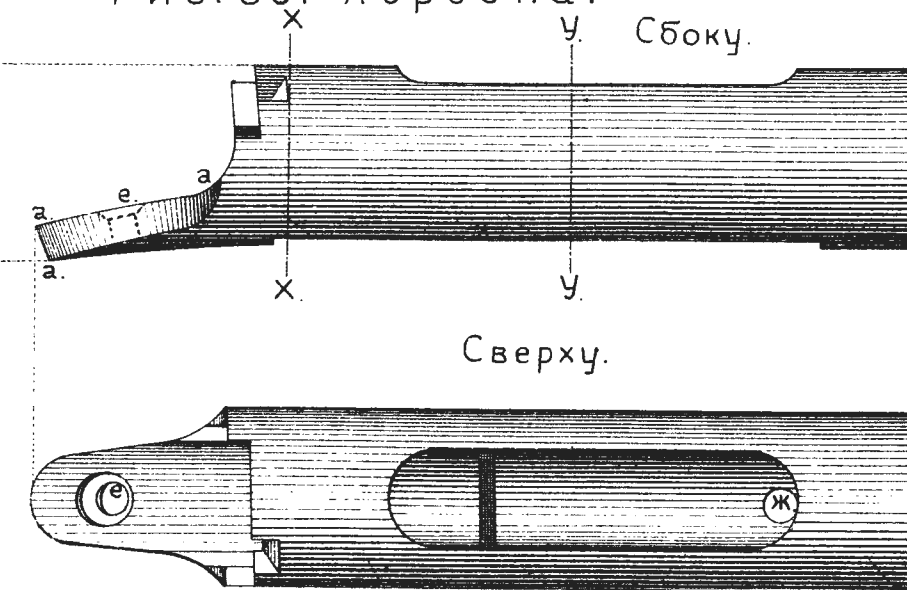

Рис. 91. Крючковая пружина.



Рис. 92. Пружина.



Рис. 95. Затворъ въ собранномъ видѣ.

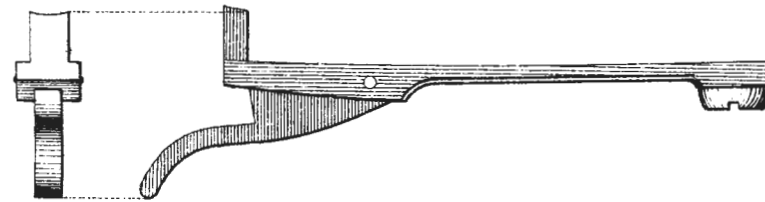

Рис. 93. Крючекъ.

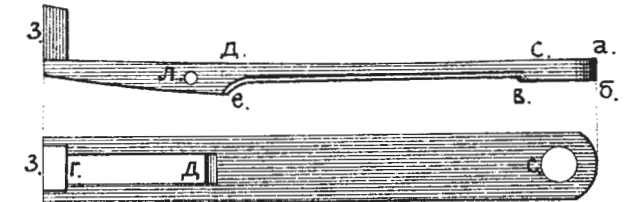

Рис. 94.

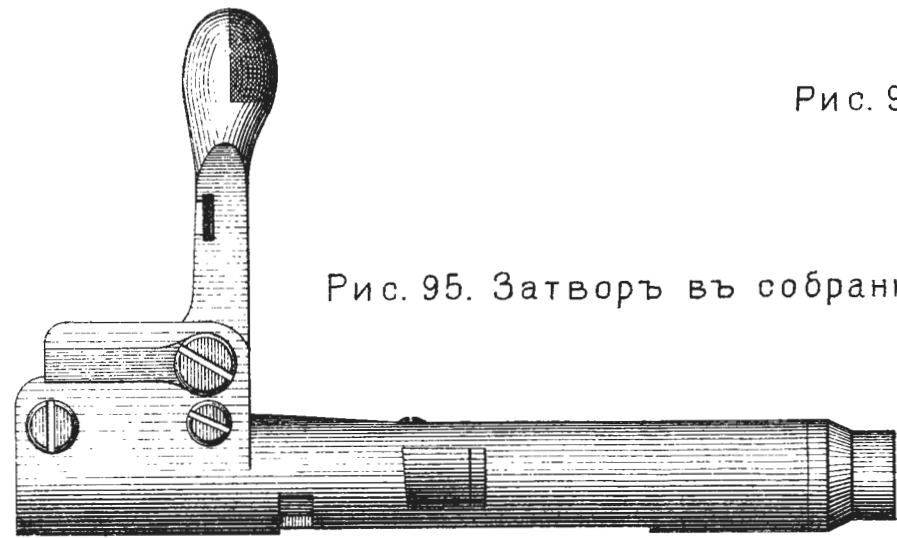

Рис. 97. Конусъ.

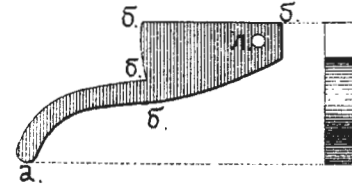

Рис. 98. Подвижная головка.

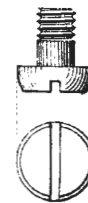

Рис. 96. Стебель затвора.

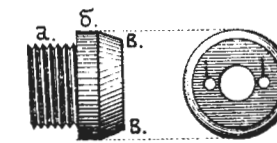

Рис. 99. Рукоятка.

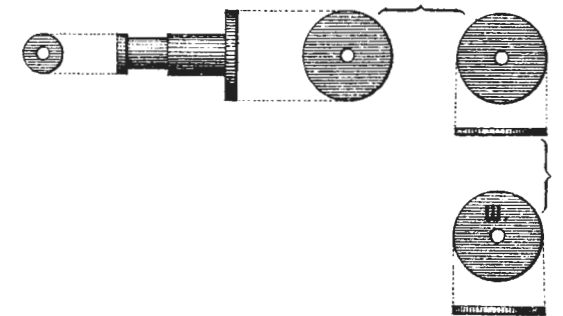

Рис. 102. Винты.

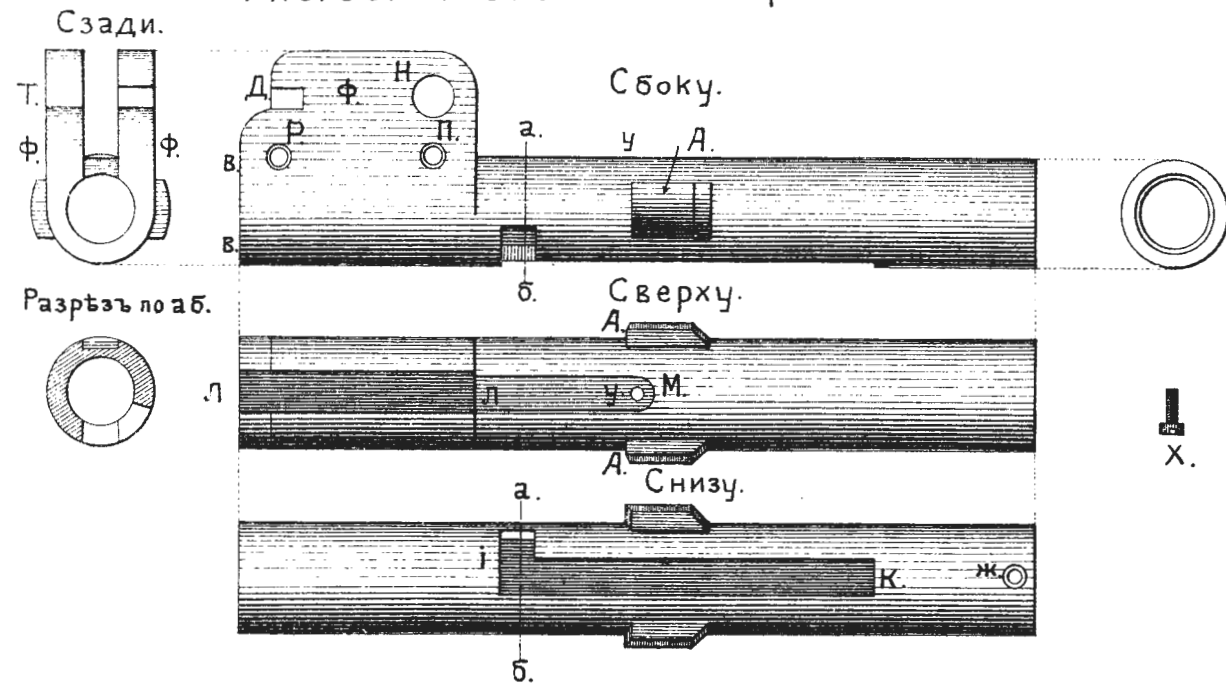

Рис. 100. Перед. рук. пруж.

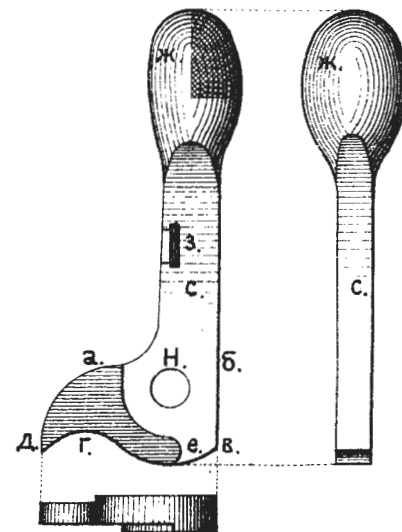

Рис. 101. Боков. рук. пруж.

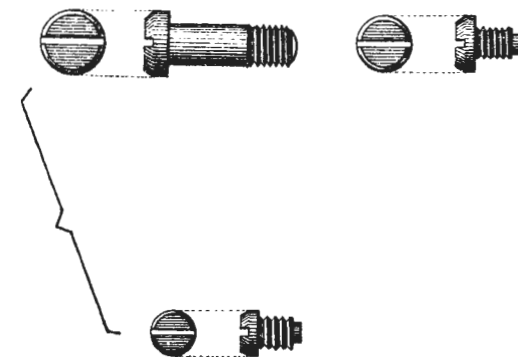

Части винтовки Карле.

Рис. 103. Ударникъ въ собранномъ видѣ.

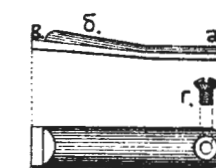
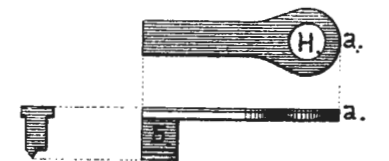

Рис. 104. Стебель ударника.



Рис. 105. Боевая спиральная пружина.

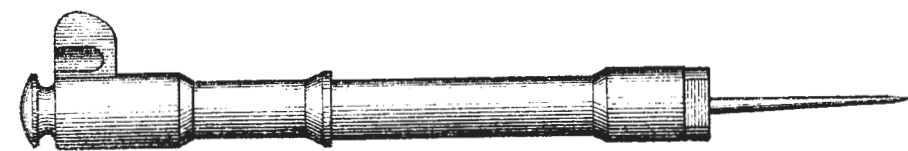

Рис. 106. Пуговка.

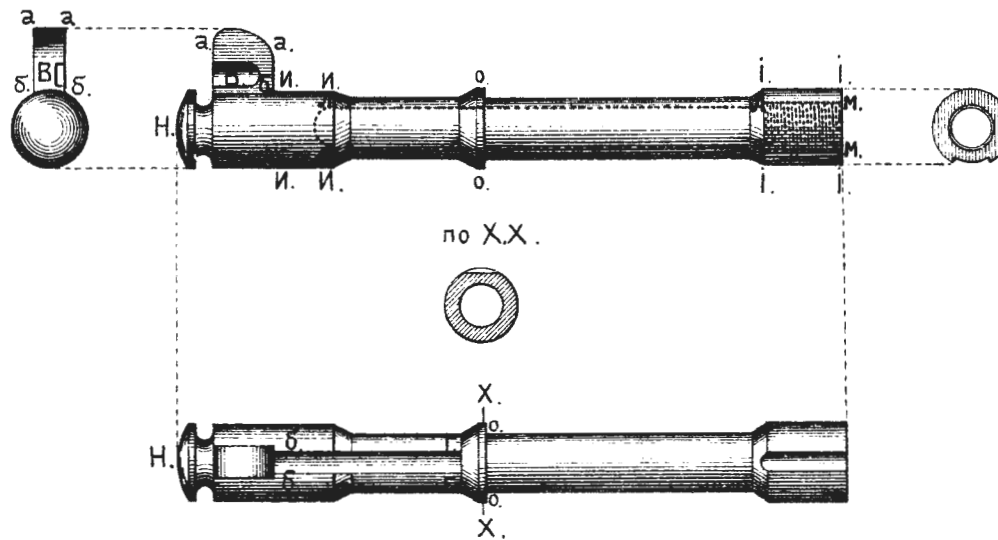

Рис. 107. Стержень.



Рис. 108. Игольникъ.



Рис. 109. Игла.

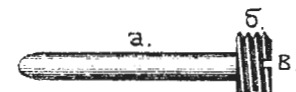

Рис. 110. Спускъ.

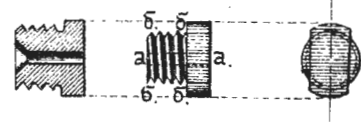

Рис. 111. Прицѣль въ собранномъ видѣ.

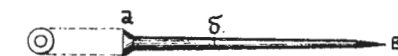

Рис. 113. Длинная прицѣльн. рамка.

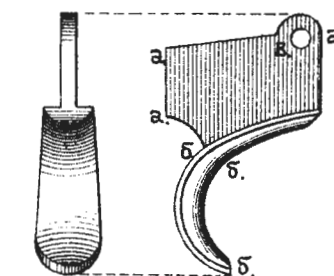

Рис. 112. Колодка.

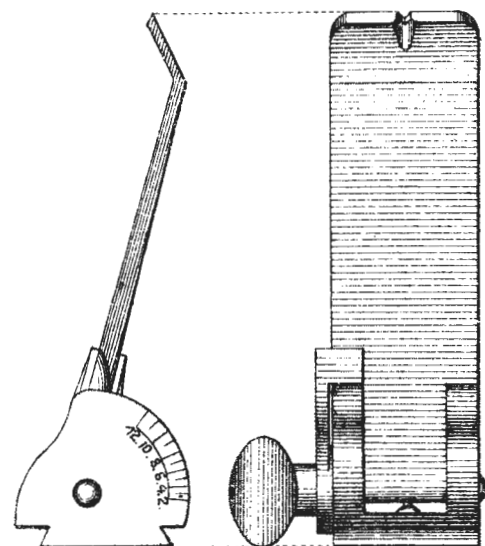

Рис. 115. Барашекъ

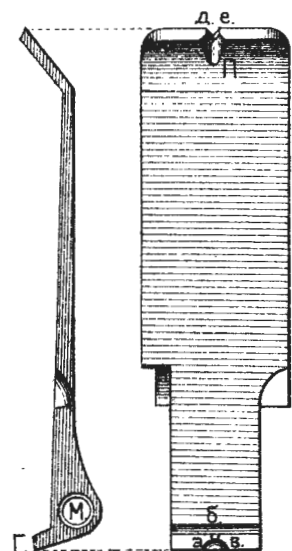

Рис. 114. Прижимъ.

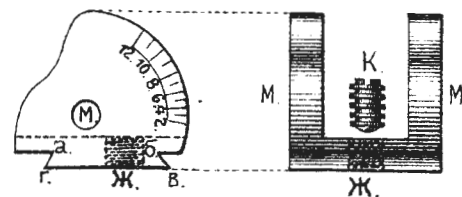

Рис. 116. Короткая прицѣльн. рамка.

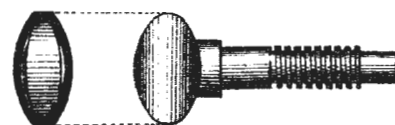

Части винтовки Карле.

Рис.117. Штыкъ.

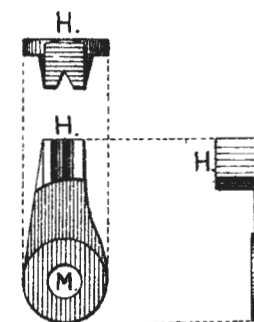
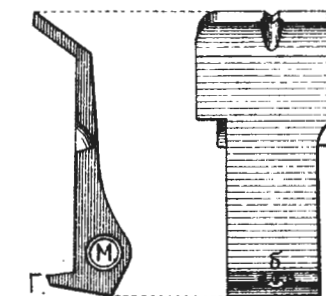

Рис.118.



Рис.119. Хомутикъ.

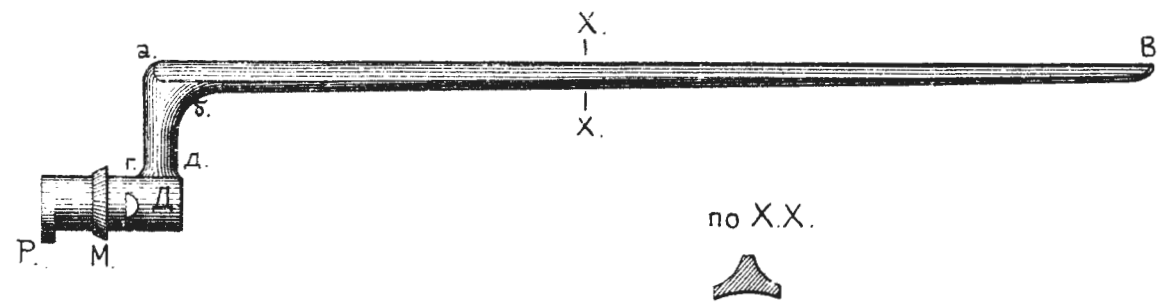

Рис.120. Шомполъ.

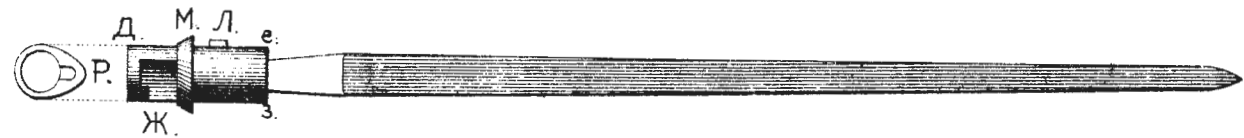

Рис.123. Спускъвая личинка.

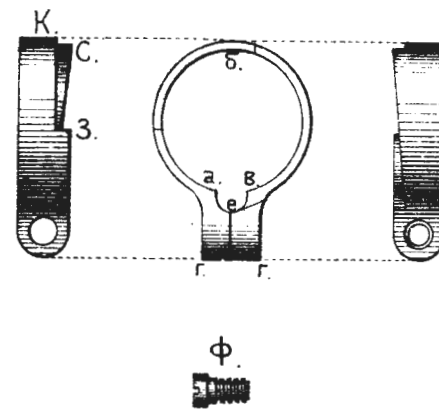

Рис.121. Ложевыя кольца.



Рис.122. Наконечникъ.

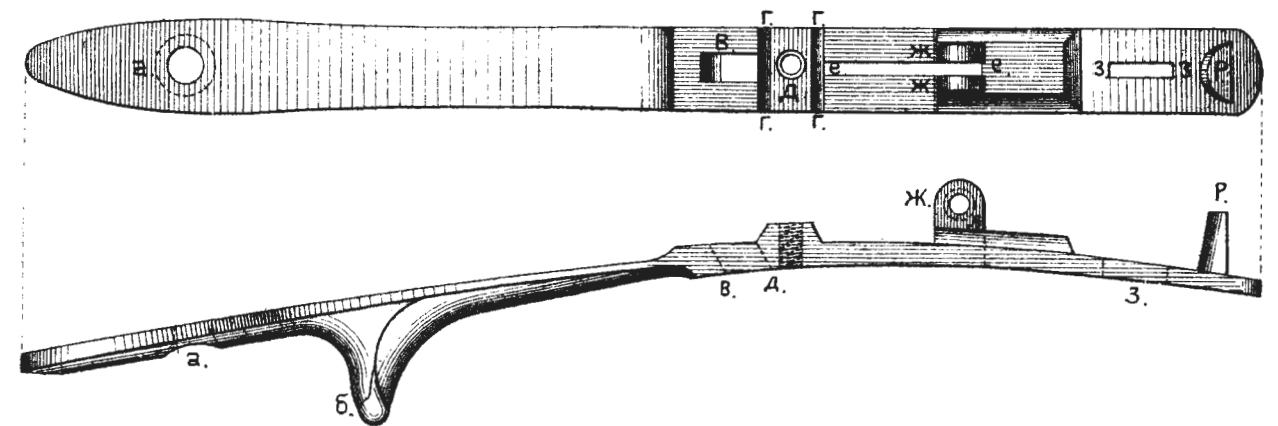

Рис.124. Скобочное колѣно.

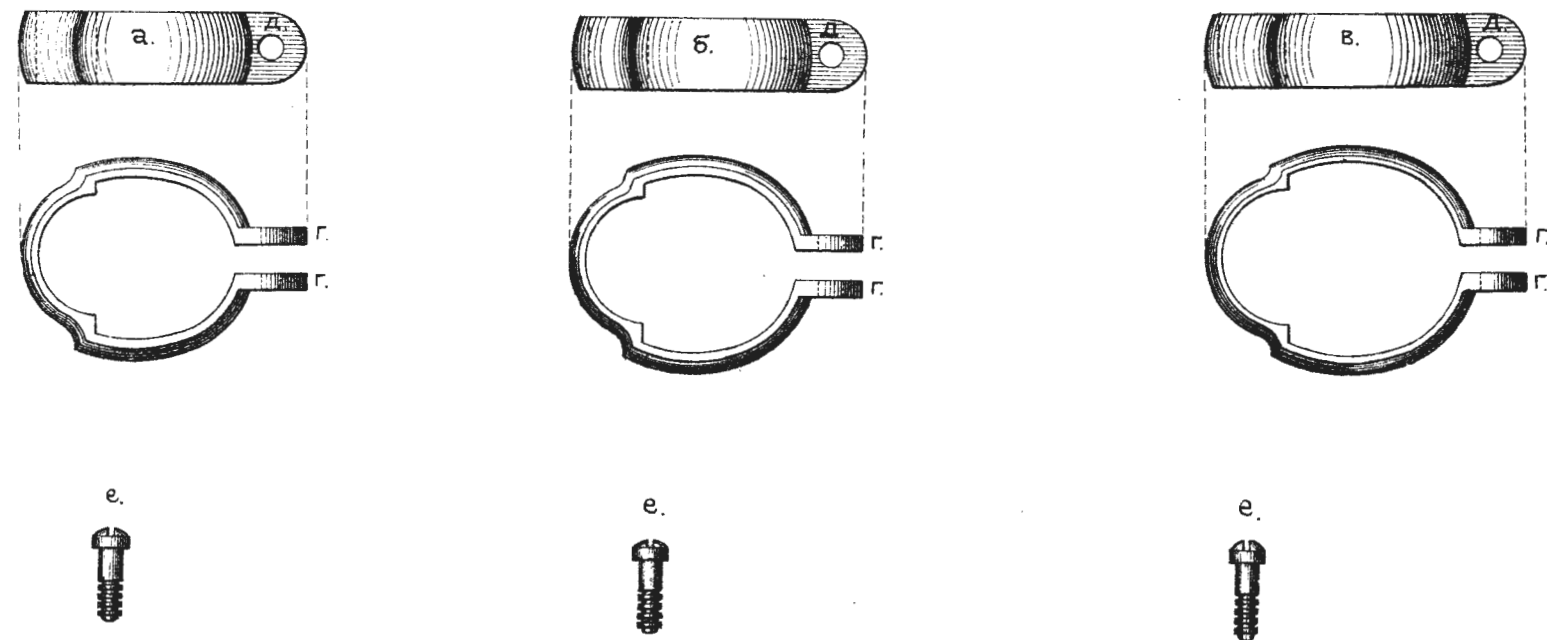

Положеніе частей запирающ. мех. винт. сист. Карле.
Рис 129. Передъ выстрѣломъ.

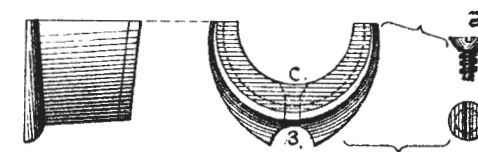
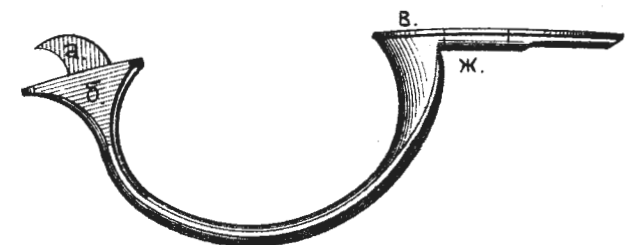

Рис. 130. Послѣ выстрѣла.



Боевой патронъ къ винтовкѣ Карле.
Рис.131.

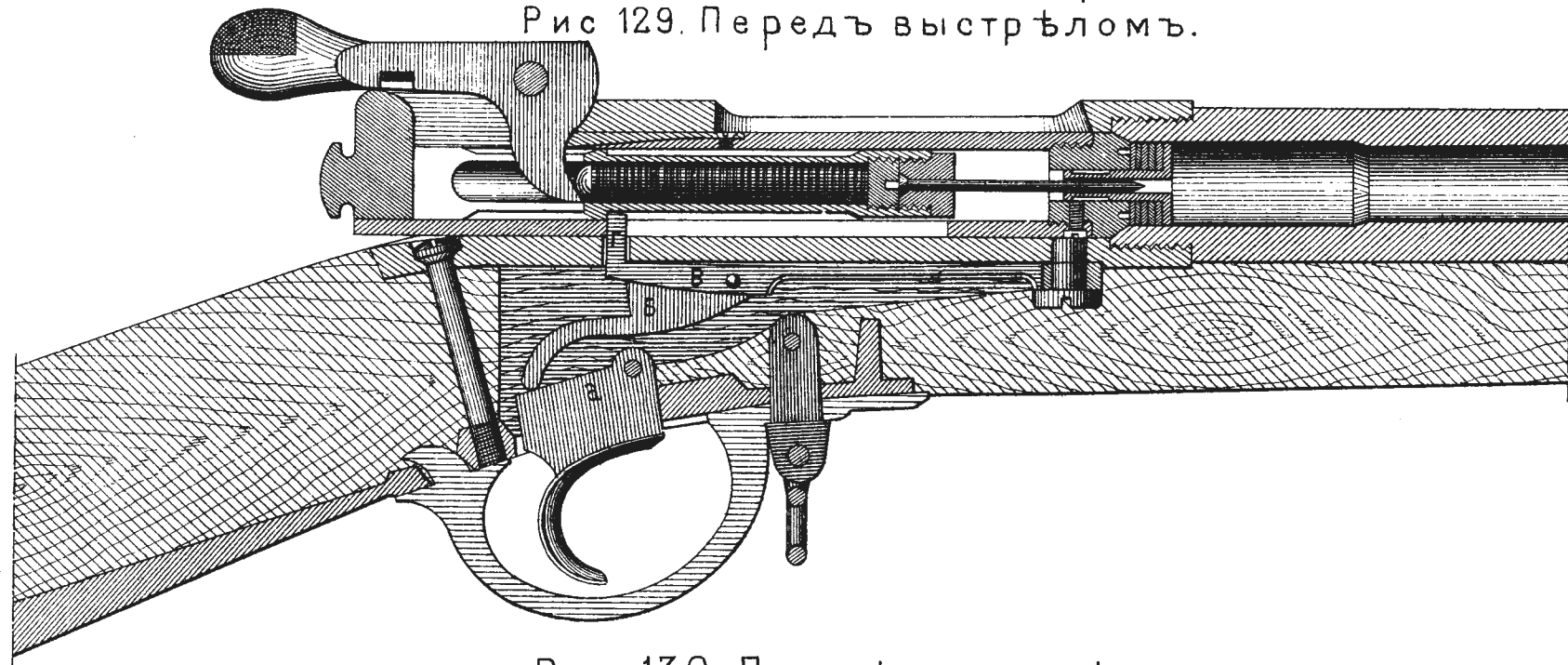
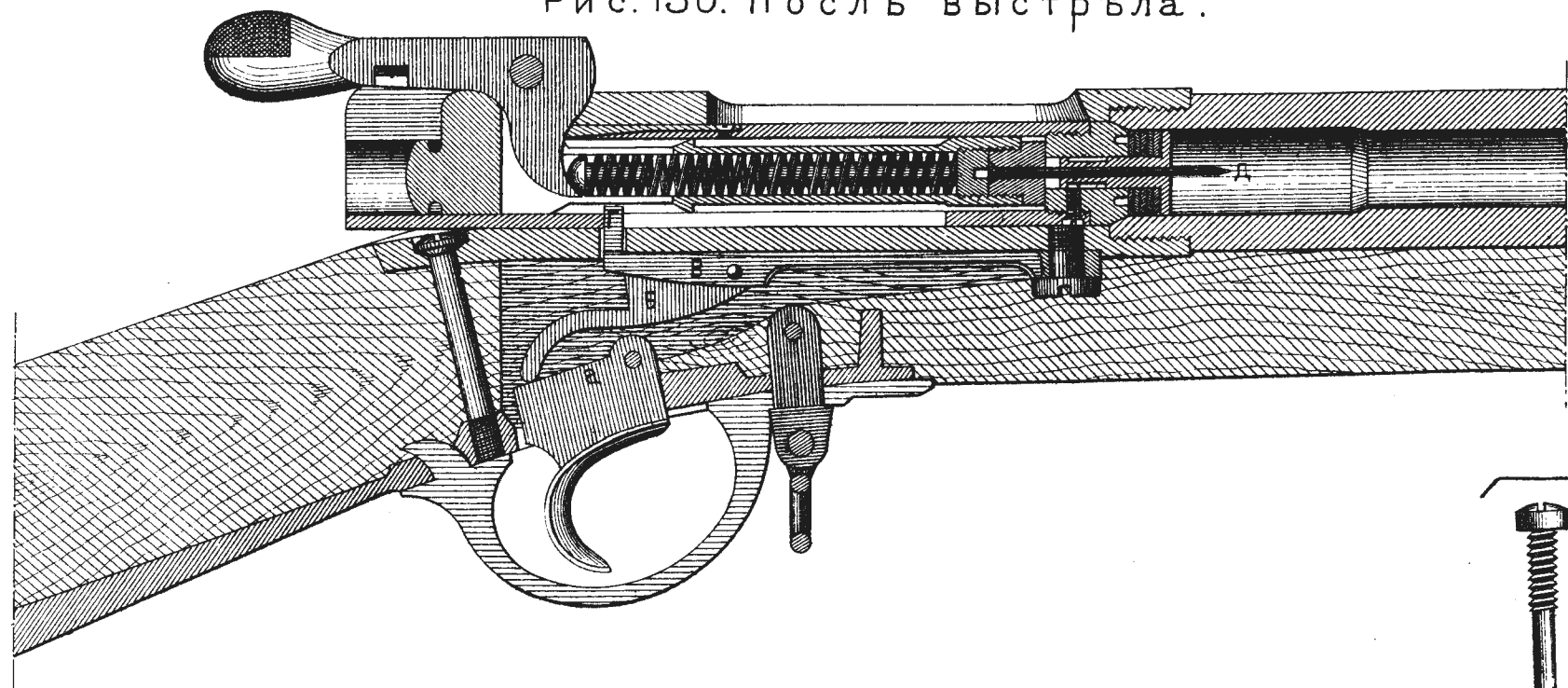

Рис.132.
Пуля.



Рис.133.
Желѣз. чаш. въ пулю.

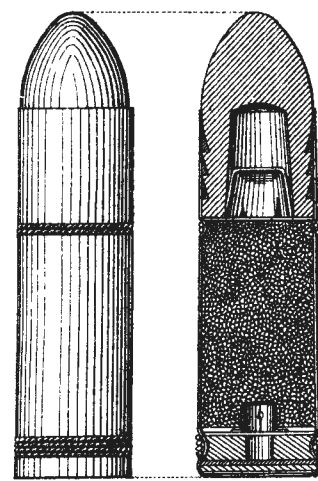

Рис.126. Ушко антабки

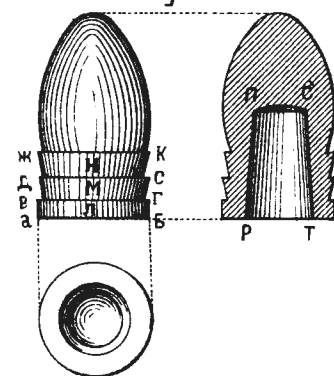

Капсюль.

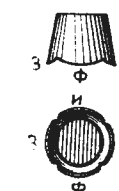
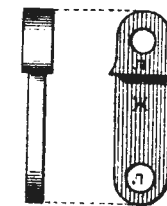

Рис.125. Нижн. антабка. Верхн. антабка.



Рис. 127. Затылокъ.



Рис.128. В и н т ы .

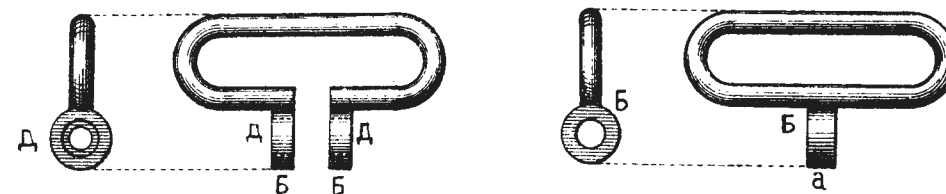

6-лин. винтовка сист. лейтенанта Баранова.

Рис.136. Продольный разръзъ.

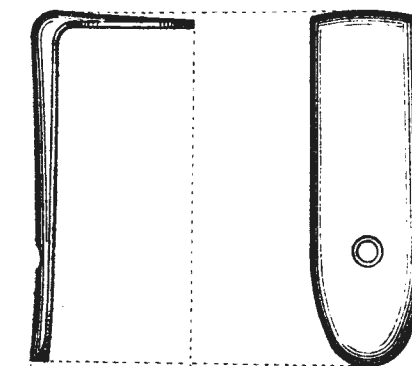
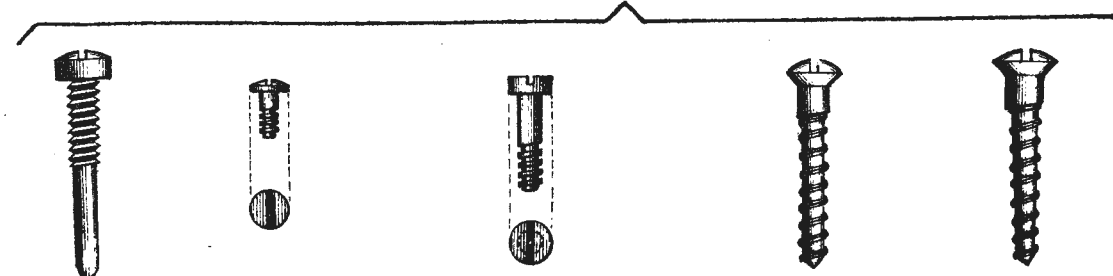

Рис.134. Видъ сверху.



Рис.137. Замокъ.

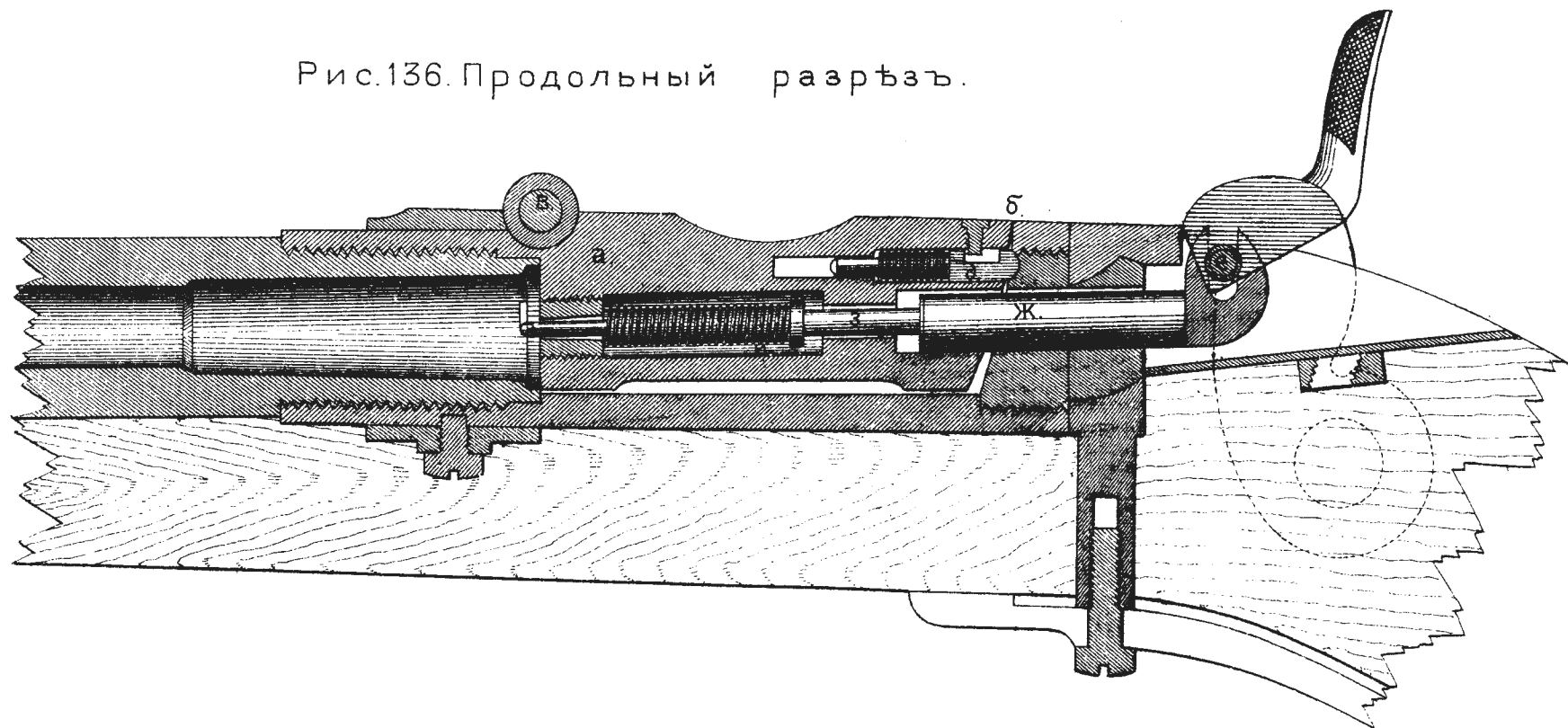

Рис.135. Затворъ открытъ.

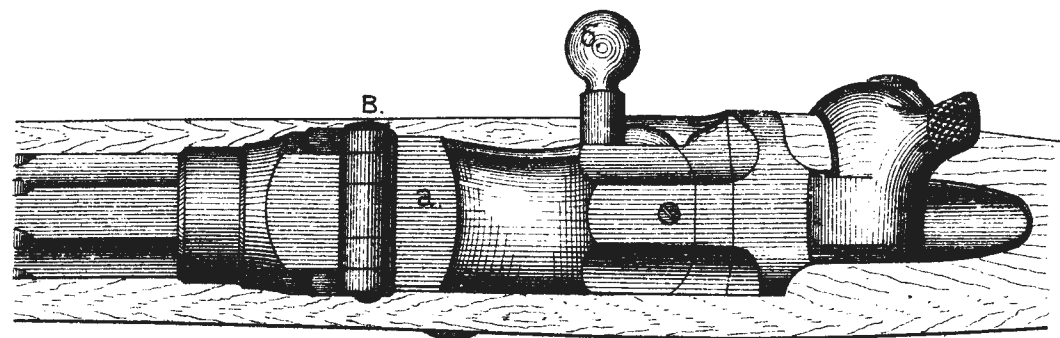

Рис.138. Винтовка системы Крнка .

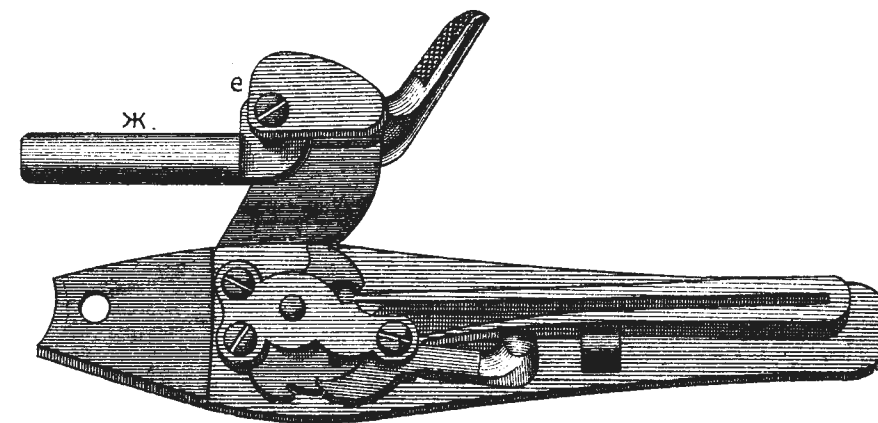

Рис.139. Стволъ съ коробкой и прицѣломъ .

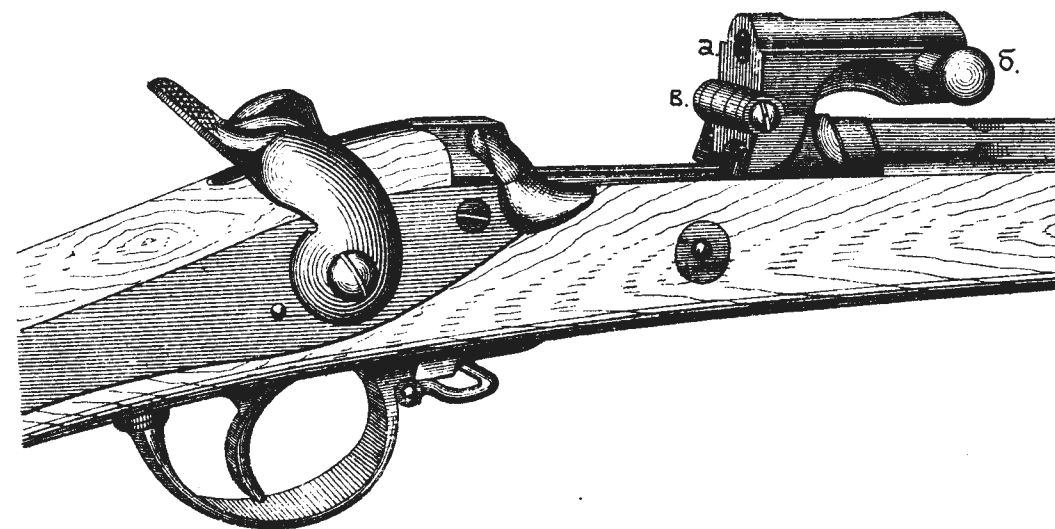

Рис.140. Стволъ .

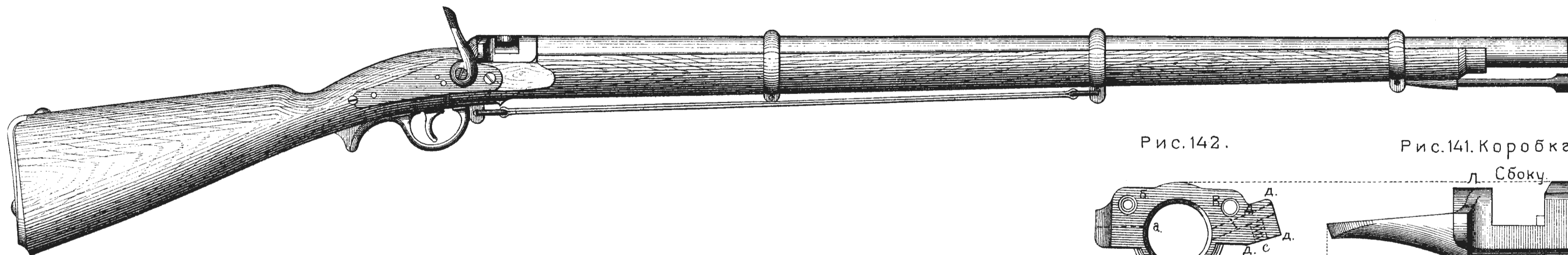

Рис.142.

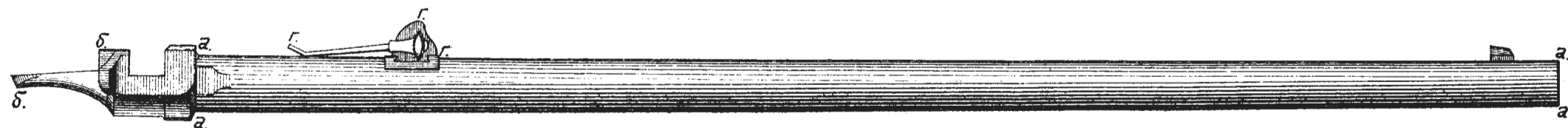

Рис.141. Коробка .

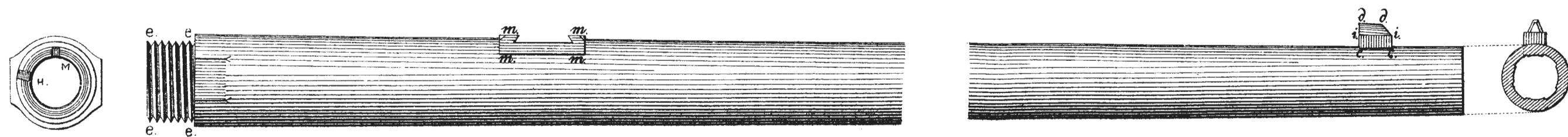

Части винтовки Крнка.

Рис.143. Задержка.

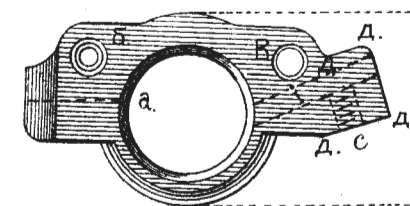
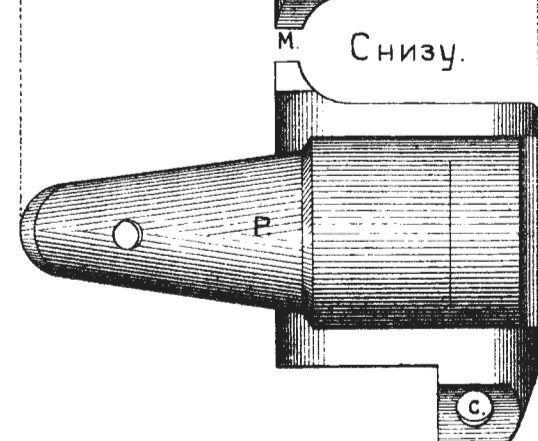
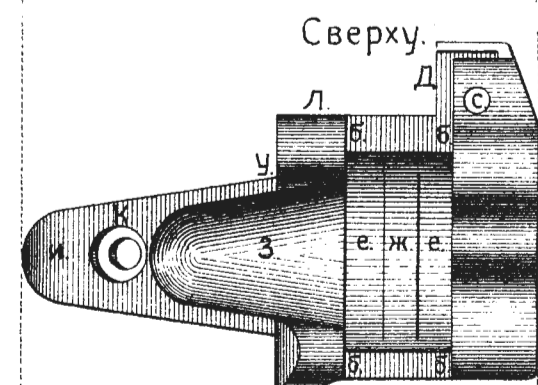
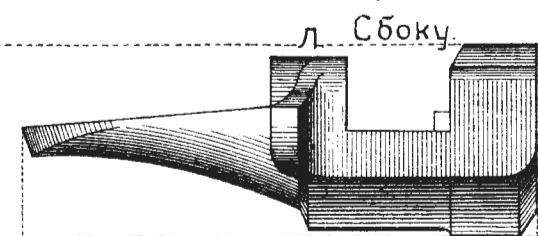
Шпилька. Пружина. Винтикъ.



Рис.147.Выбрасыватель.



Рис.146.Винтъ выбрасывателя.



Рис.148.Затворъ съ бойкомъ и ударникомъ.



Рис.150.Боекъ. Рис.149.Винтъ бойка.



Рис.144.Хвостовой винтъ.

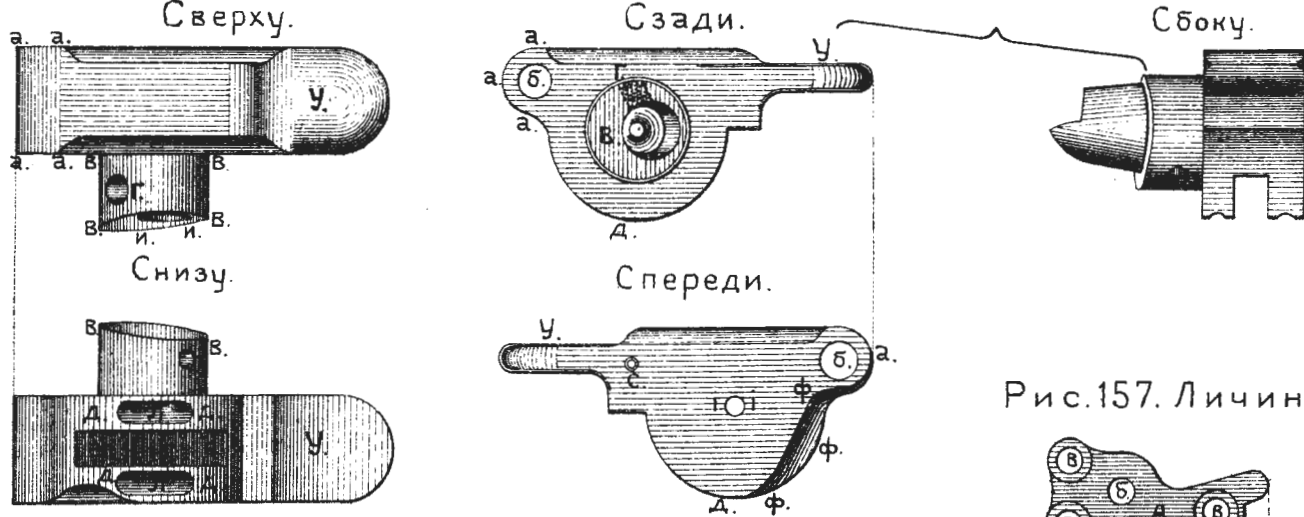

Рис.145.Болтъ затвора.

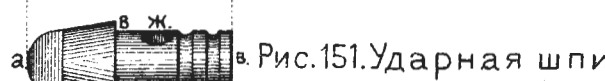

Рис.152.Замокъ въ собран. видѣ.



Рис.153.Замочная доска.



Рис.154.Курокъ.

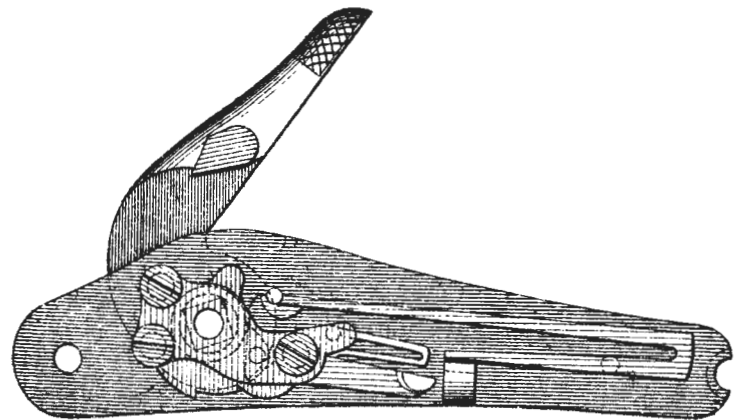

Рис.155.Ладыжка.

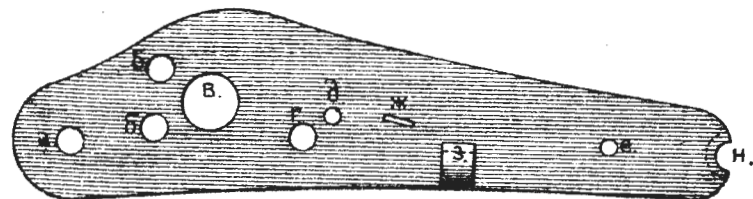

Рис.159.Перка.

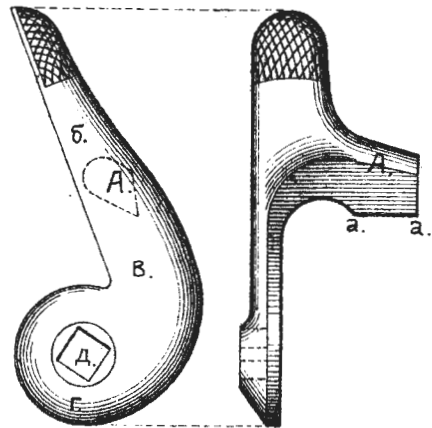

Рис.156.Цѣпочка.

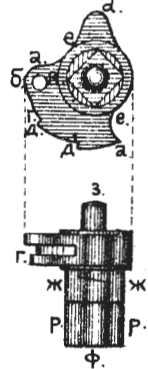

Рис.158.Боевая пружина.

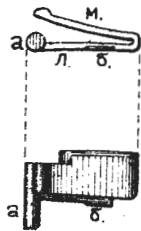

Рис.160.Крючекъ.

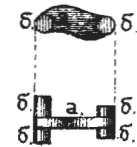

Рис.161.Винты.

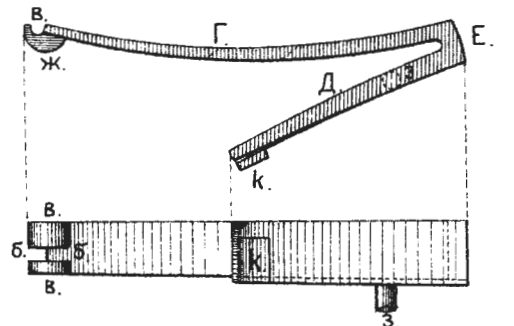

Части винтовки Крнка.

Рис.162.

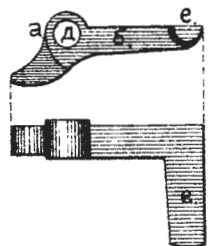
Положеніе частей запирающаго механизма винтовки.

Передъ выстрѣломъ. Затворъ закрытъ



Рис.163. Затворъ открытъ.



Капсюль.

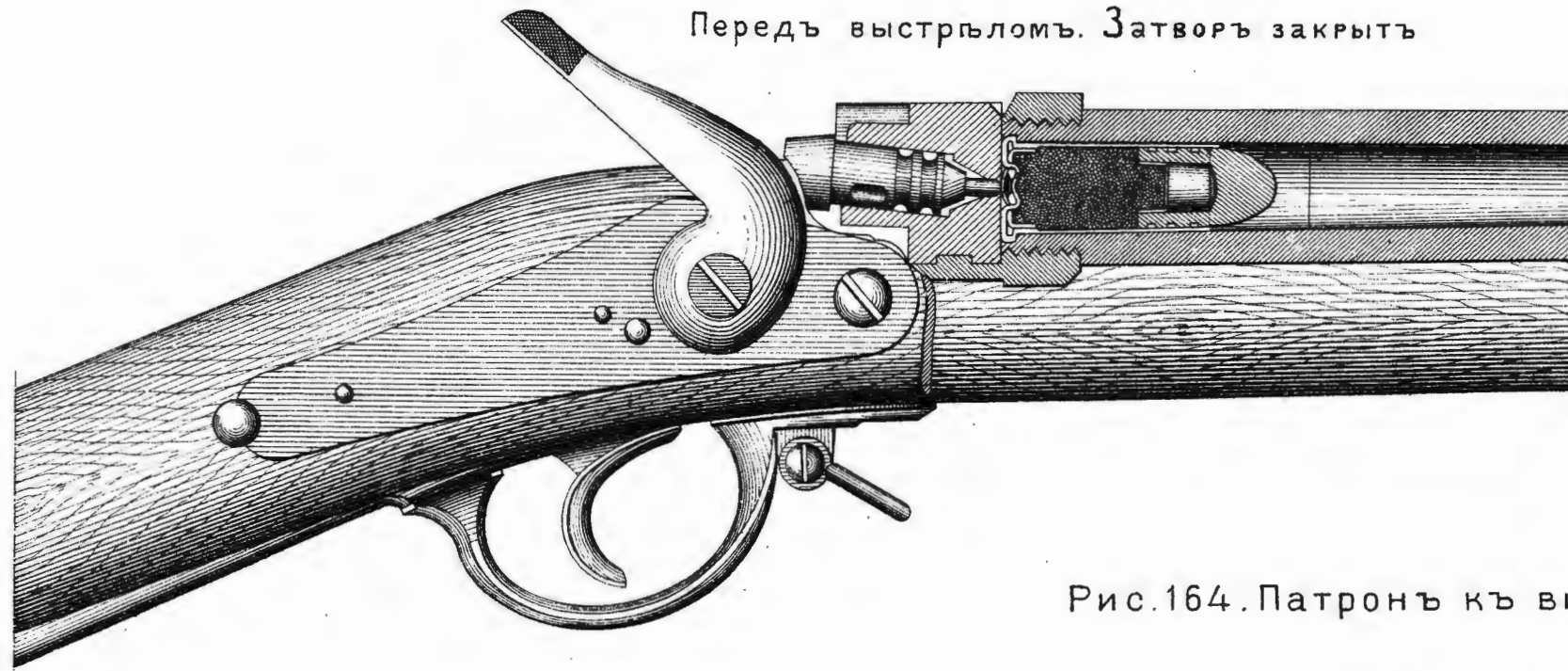
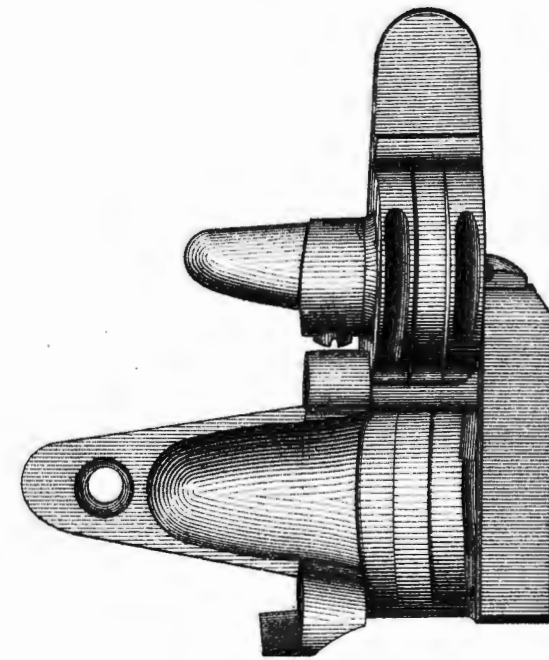

Рис.164. Патронъ къ винтовкѣ.

Рис.165. Гильза



Рис.167. Пуля.

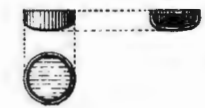

Рис.166. Мѣдная чашечка въ гильзу.

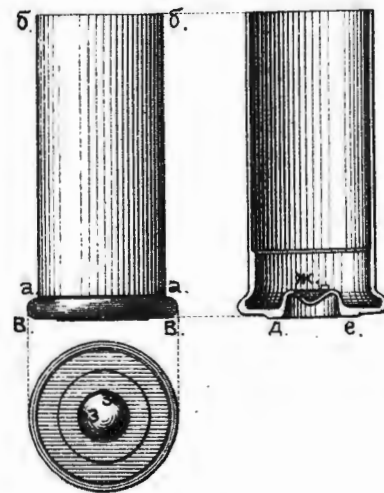

Рис.168. Желѣзная чашечка въ пулю.

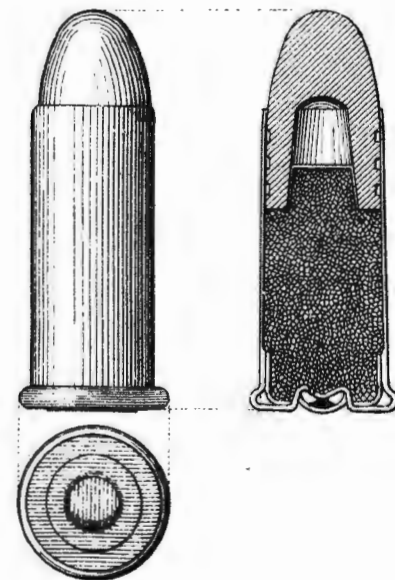
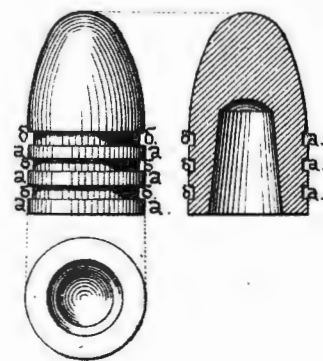

Части винтовки системы Бердана №1.

Рис.169. Стволъ.

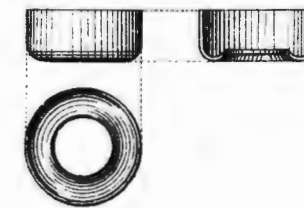
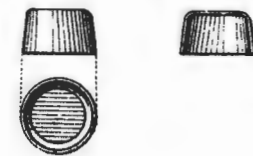

Рис.170. Стволъ.



Рис.174. Ствольная коробка

Видъ сбоку.

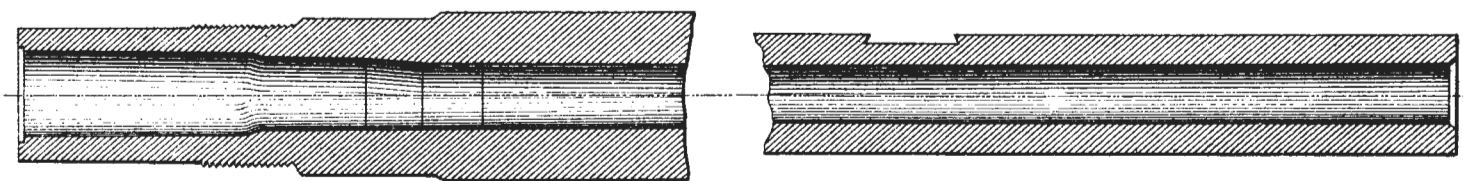

по а'а'.

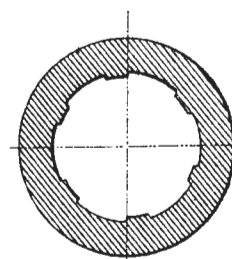
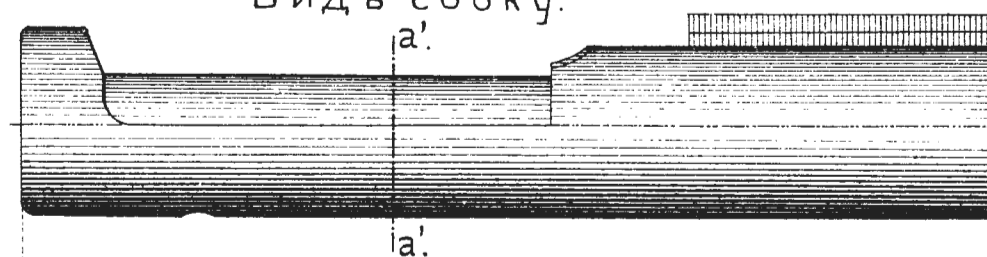

Рис.171. Стволъ.

Рис.172. Стволъ.



Казенная часть ствола.

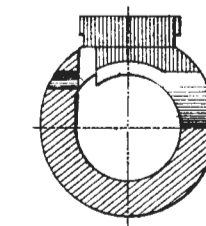
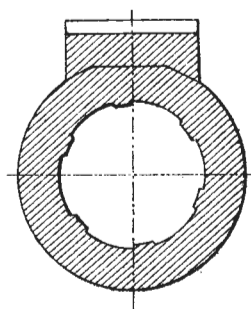
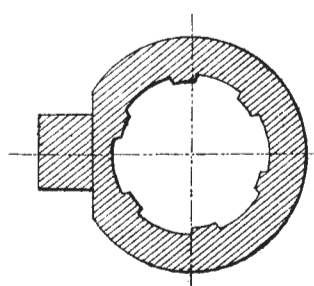

Рис.173. Мушка.



Видъ сверху.

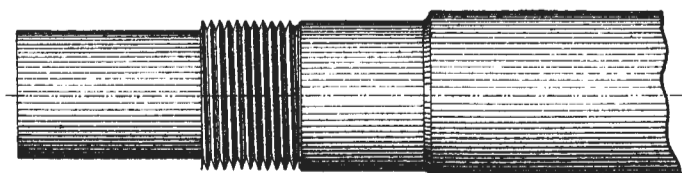
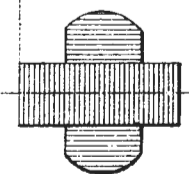
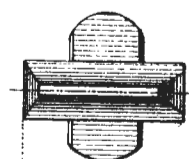
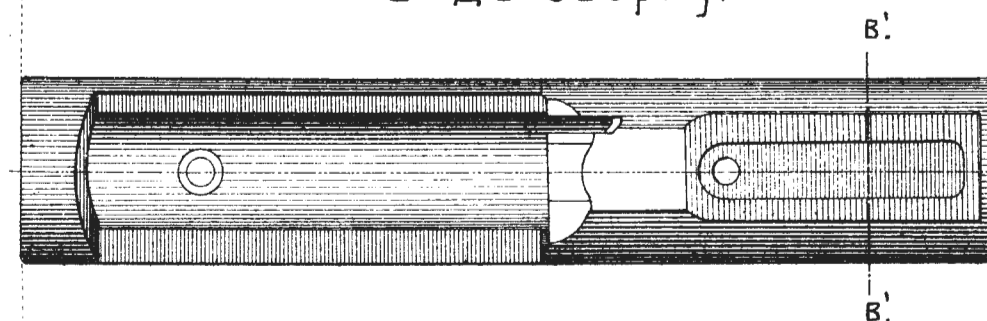

по в'в'.

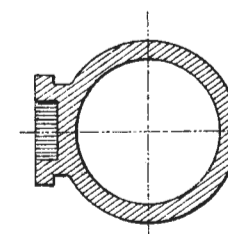

Продольный разръзъ.

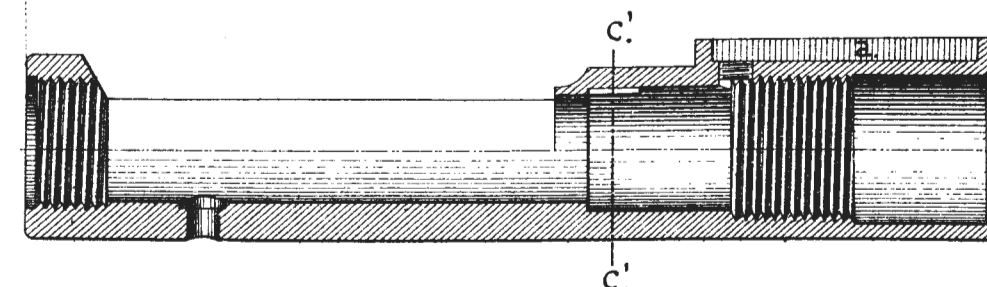

по с'с'.

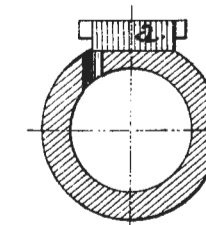

Части винтовки системы Бердана №1.

Рис.177. Замочная коробка.
Видь сбоку.

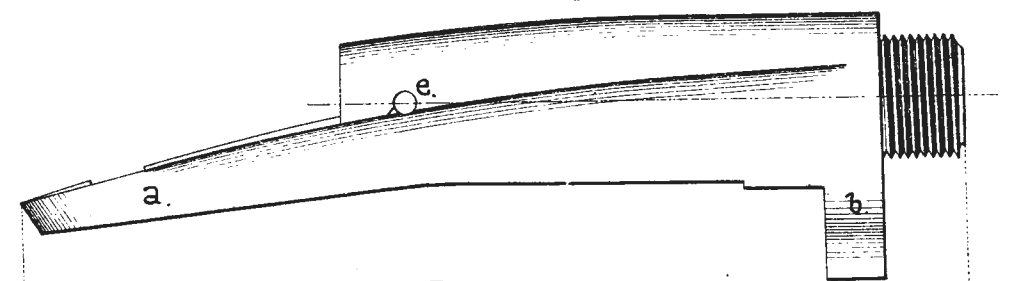

Видь снизу. д'

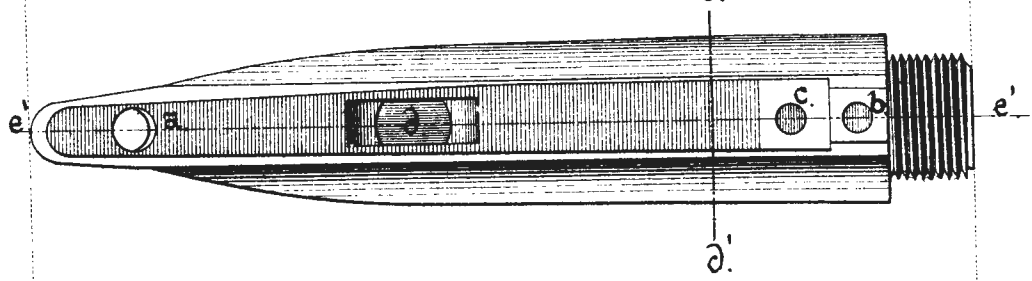

Продольный разръзь. по е'е'.

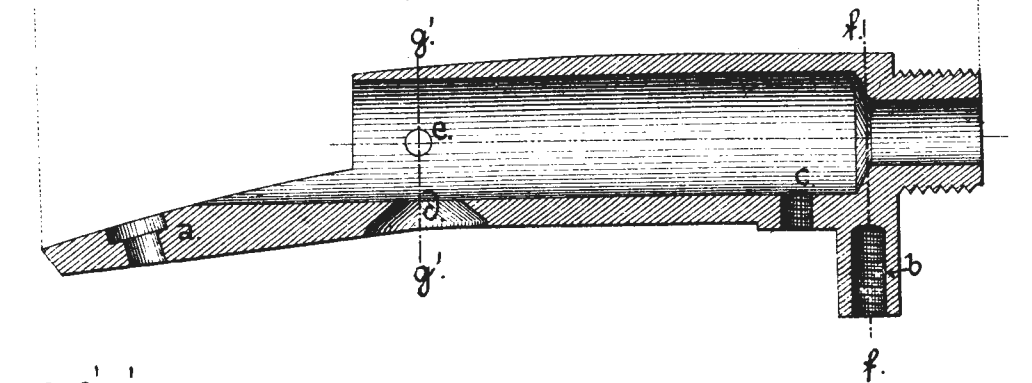

по г'г'.



Рис.176. Подстрѣлочная пружина.



Видь спереди.

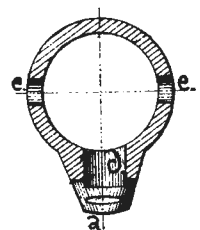
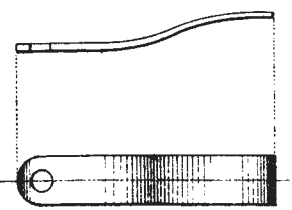
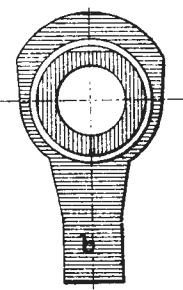

по д'д'.

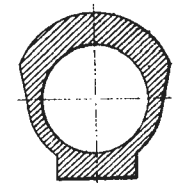

по ф'ф'.



Рис.178. Винтъ.



Рис.179. Затворъ.

по н'н'.

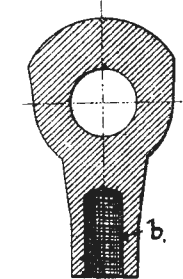
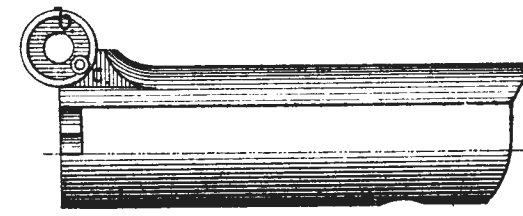
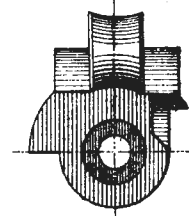
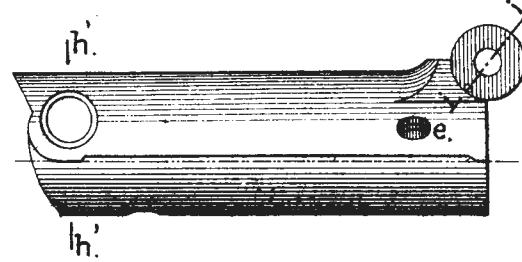

по к'к'.

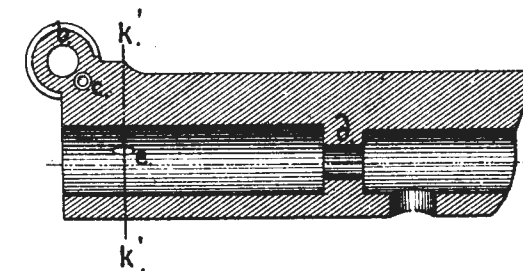
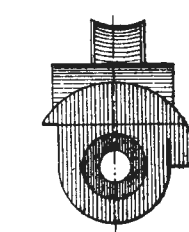

по н'н'.

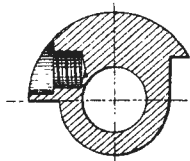

по и'и'.

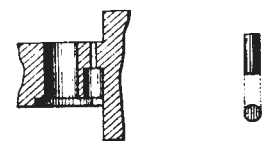

по к'к'.

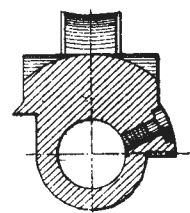

а.



Рис.175. Отражатель.



Части винтовки системы Бердана №1.

Рис.180. Стрѣлка.

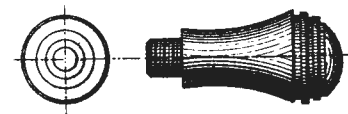

Рис.181. Ударникъ.



Рис.183. Прицѣль.

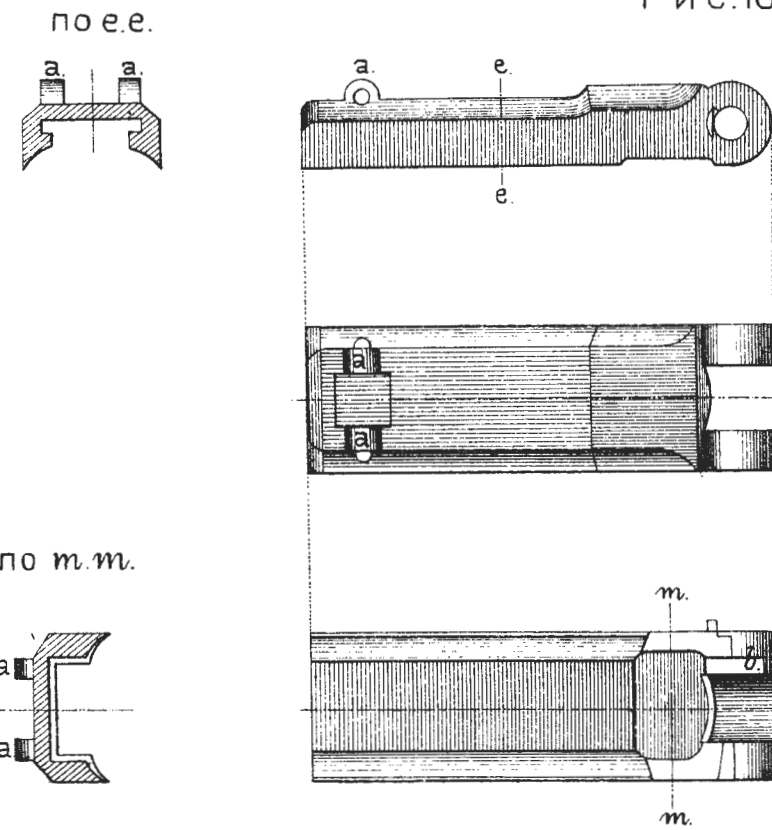

Рис.182. Личинка.



Рис.185. Отметная пружина.

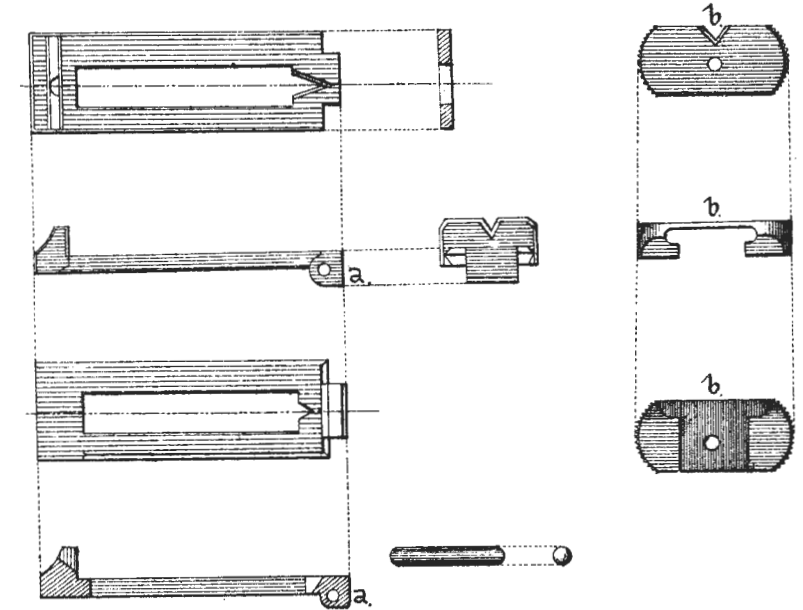

Рис.187. Курокъ.

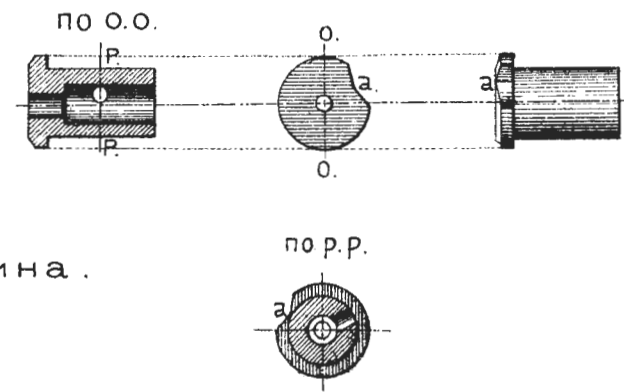

Рис.186. Положеніе отметной пружины.

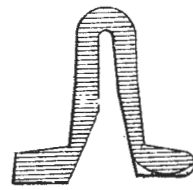

Рис.184. Выбрасыватель.

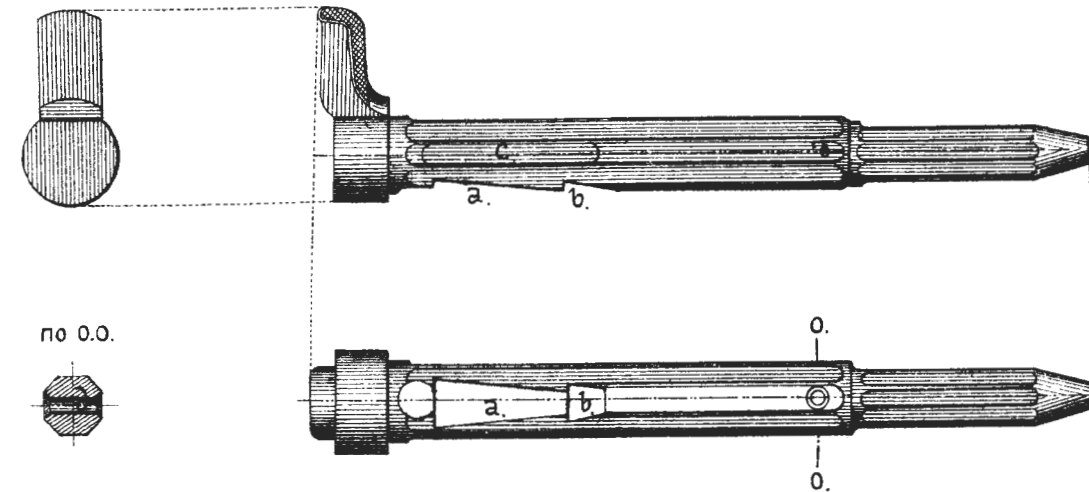

Части винтовки системы Бердана №1.

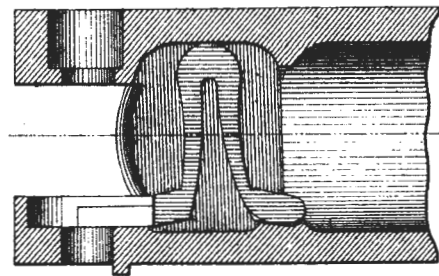
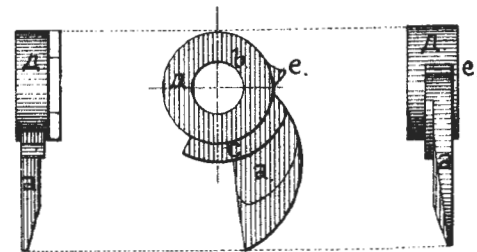

Рис.195. Вертикальный продольный разрезъ.

Рис.194. Раздвижное кольцо.



Рис.193. Спускъ.

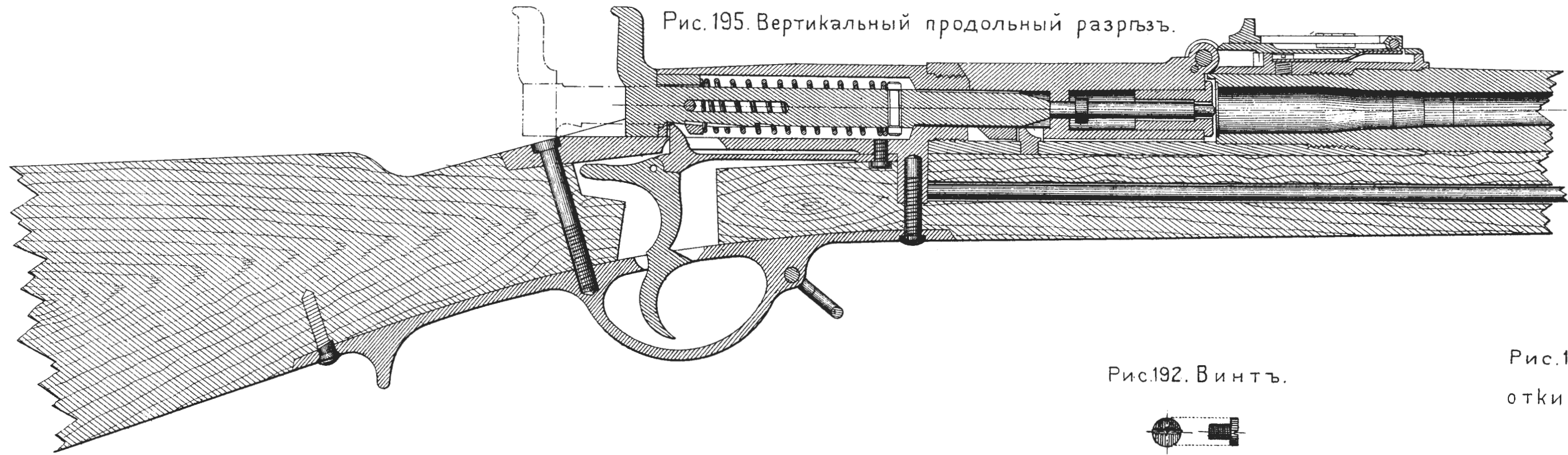

Рис.188. Кольцо.

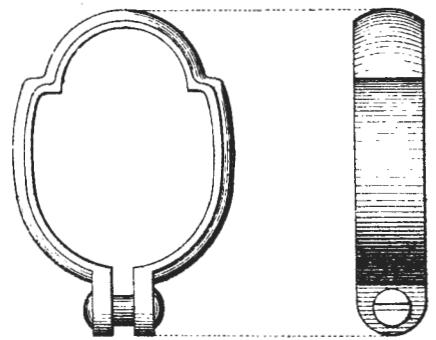

Рис.189. Боевая пружина.

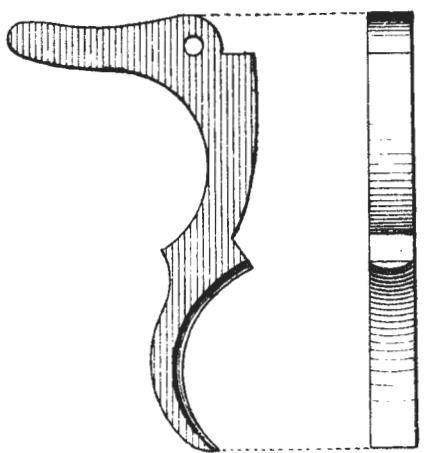

Рис.192. Винтъ.

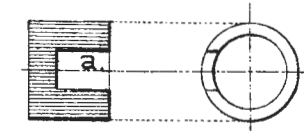

Рис.190. Шпенекъ.



Рис.191. Спусковая пружина.

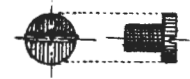

Рис.196. Затворъ откинутый вверхъ.

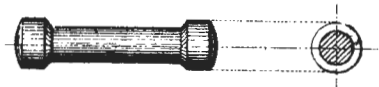

Рис. 197. Пѣхотная винтовка системы Бердана №2

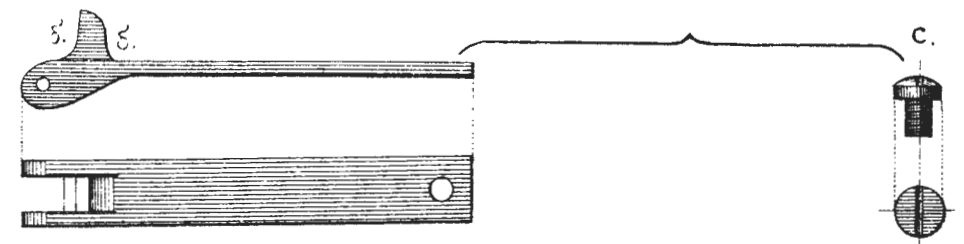

Рис. 198. Драгунская винтовка системы Бердана №2.

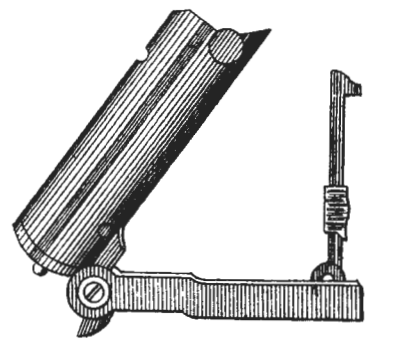

Рис. 199. Казачья винтовка системы Бердана №2.

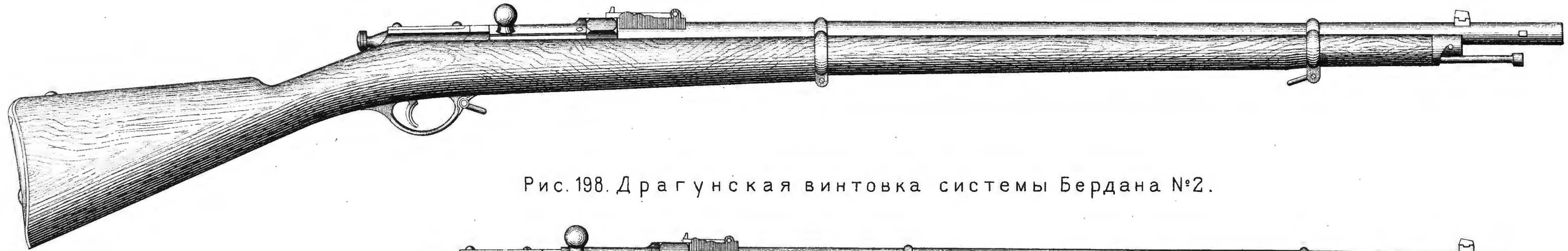
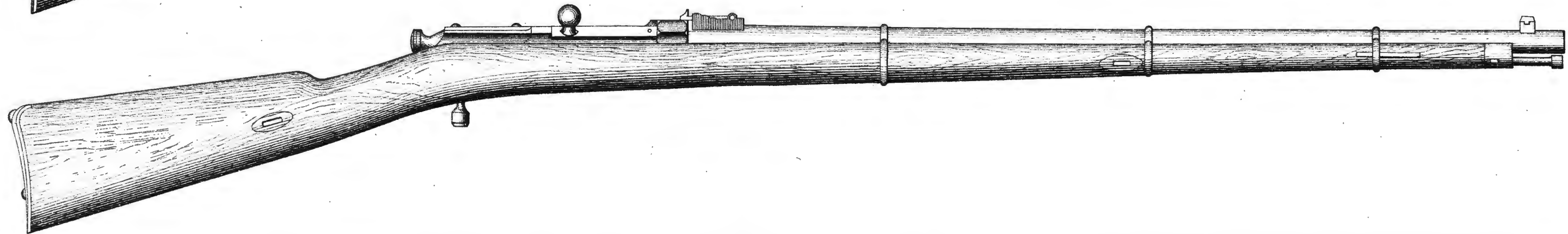

Части винтовки системы Бердана №2.

Рис.200. Ствол пѣхотной винтовки.



Рис.201. Прицѣльная колодка



Рис.205. Коробка Сбоку.

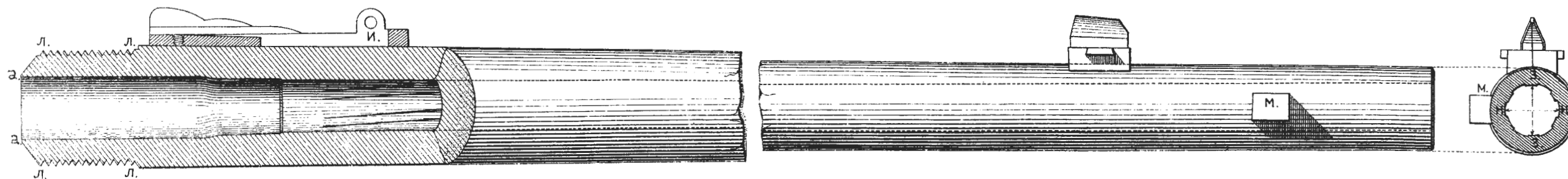

Сверху.

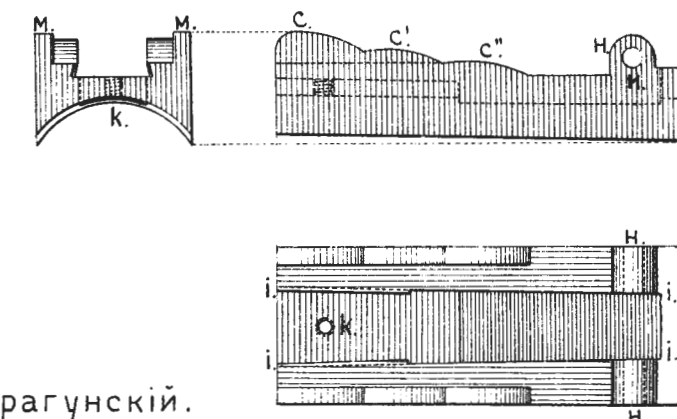
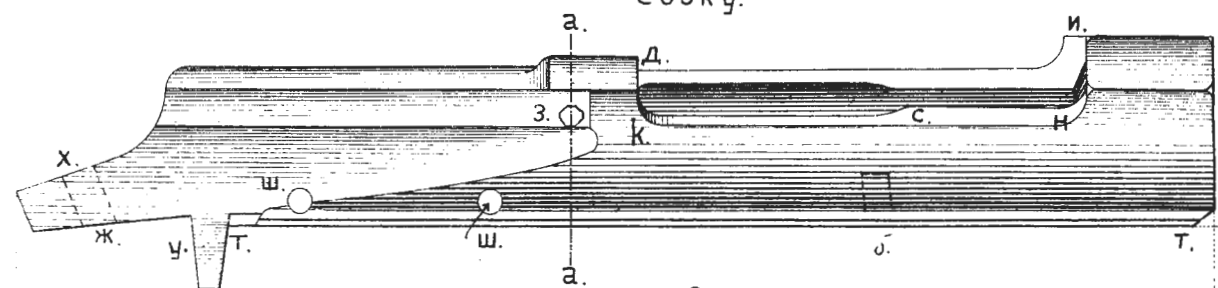

Рис.206. Спускъ пѣхотный.



Рис.207. Спускъ драгунскій.

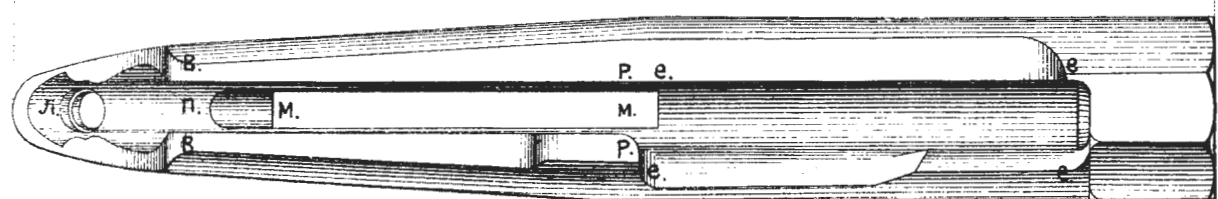

Рис.208. Спускъ казачій.

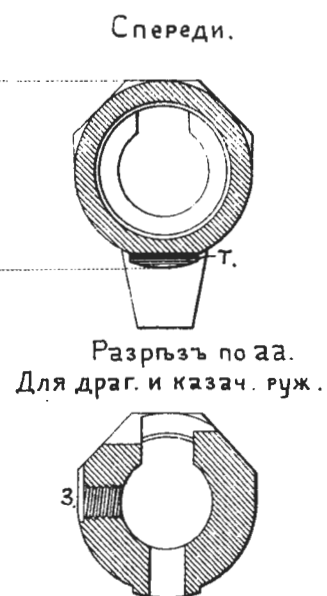

Рис.203. Основ. Мушки.

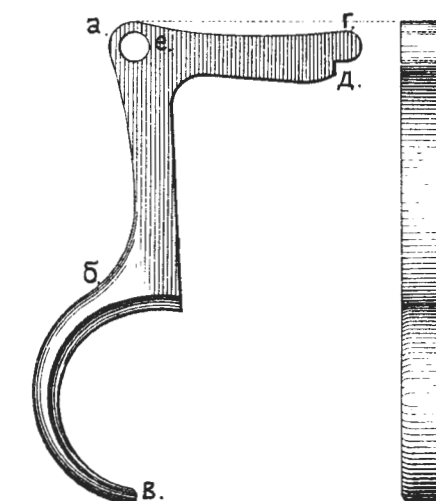

Рис.204. Мушка.

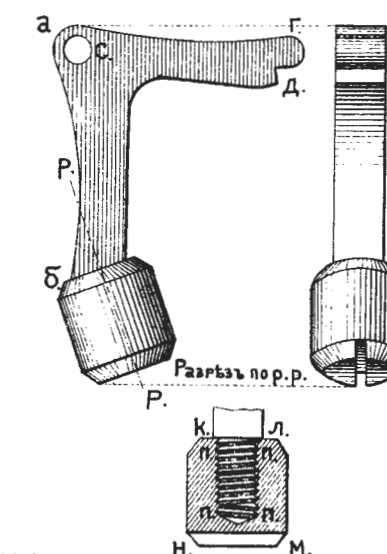

Рис.202. Пружина.

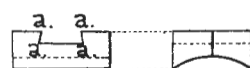

Винтъ пружины.

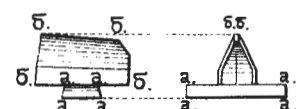
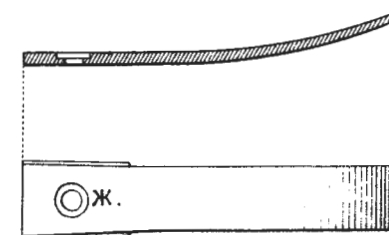

Части винтовки системы Бердана №2.
Рис.211.Шпилька
Рис.212.Пружина.

Рис.209.Крючекъ.



Рис.210.Затвор.задер.съ отражат.



Рис.211.Шпилька

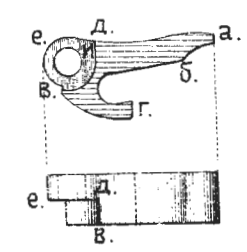

Рис.213.Пружина отражателя.

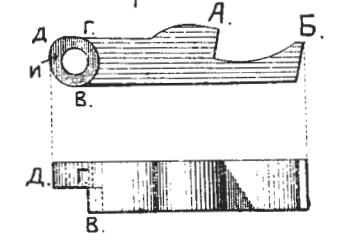

Рис.214.Винтъ пружинъ

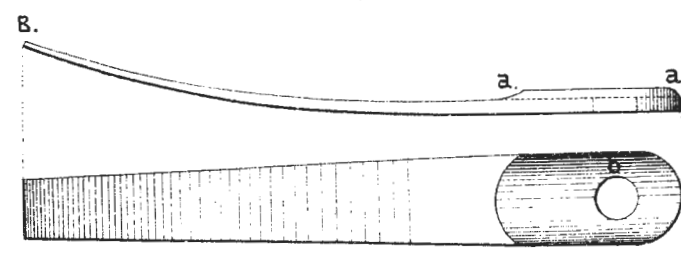
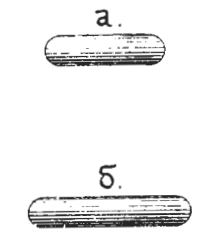

Рис.215.Прицѣл.рамк.пѣхотн.винтовки.

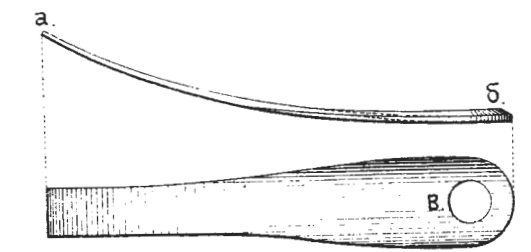

Рис.220.Затворъ въ собранномъ видѣ.



Рис.221.Стебель затвора.

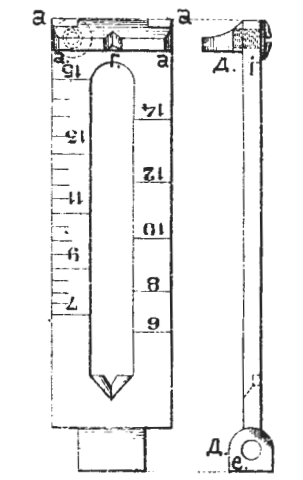

Рис.217.Прицѣльный хомутикъ.

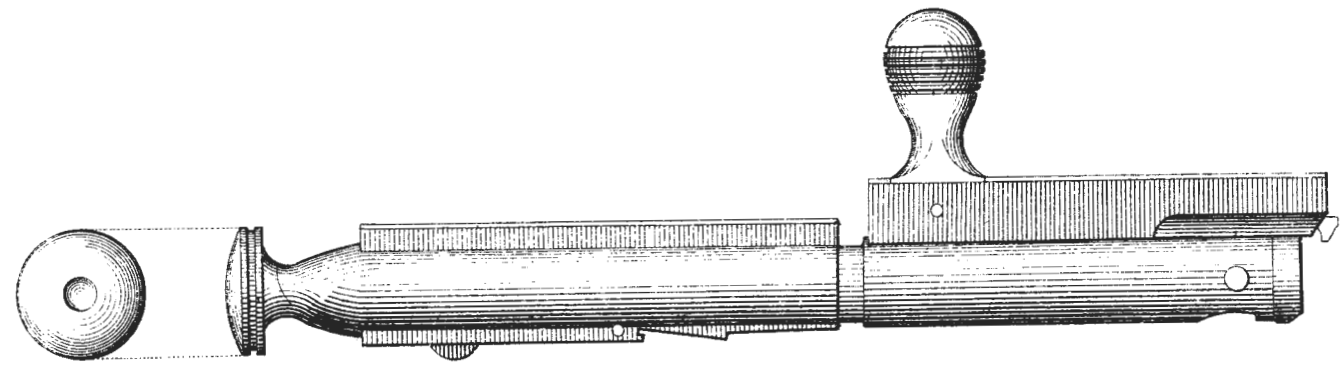

Рис.218.Боковой прицѣль.

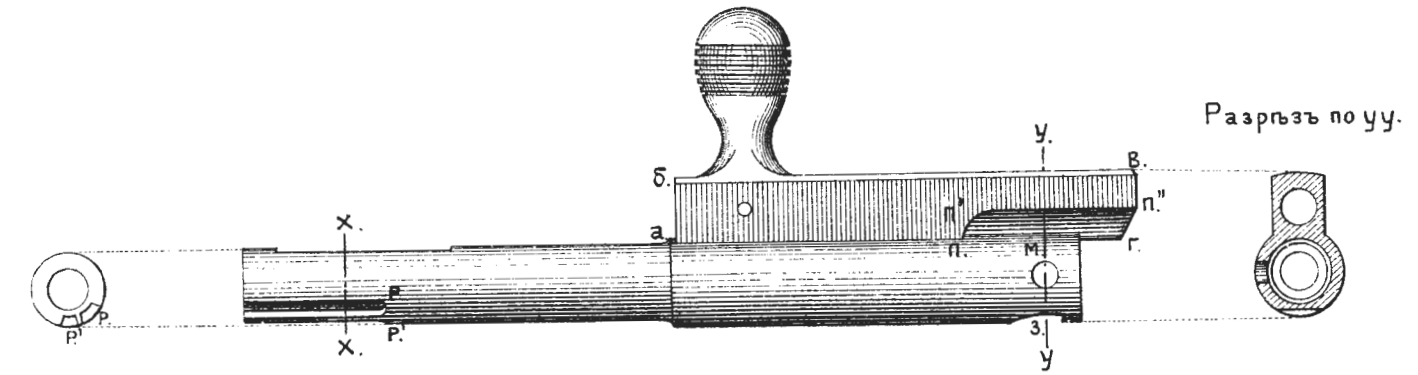

Рис.216.Прицѣль драгунск.и казач. винт.

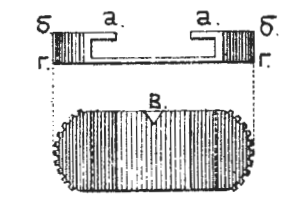

Рис.219.Боковой прицѣль.

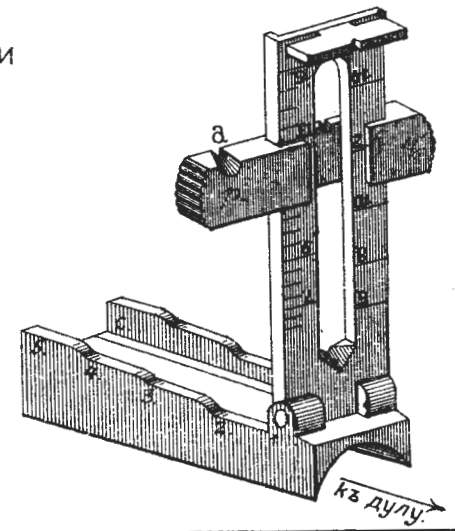

Продольный разрѣзь. Разрѣзь по ч.ч.

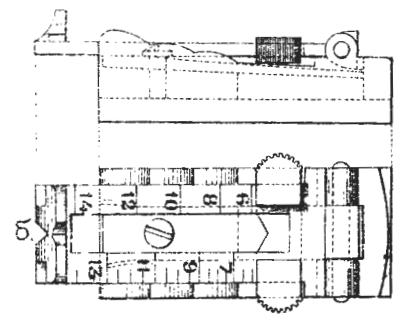
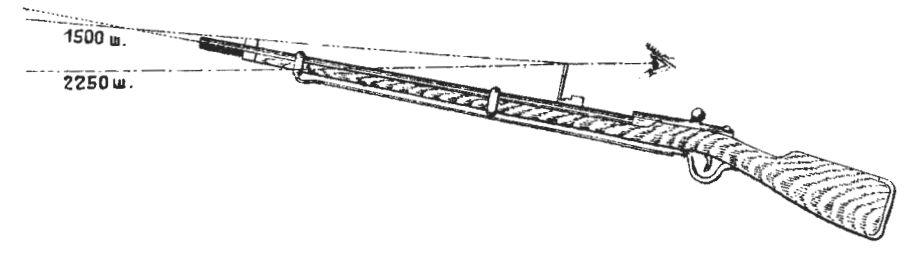
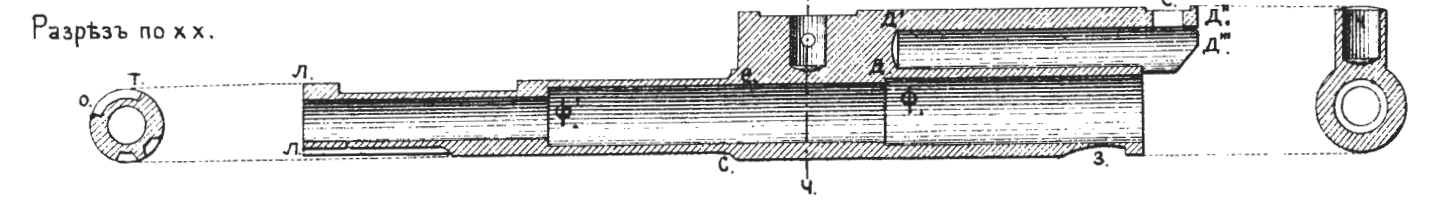

Сверху.

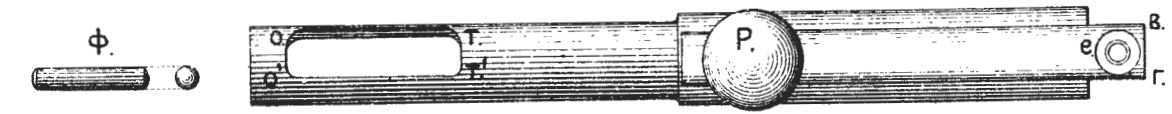

Части винтовки системы Бердана №2.

Рис.222. Положеніе продольн. паза драгунской и казач. винт.



Рис.223. Боевая личинка.



Рис.224. Винтъ боев. личинки.

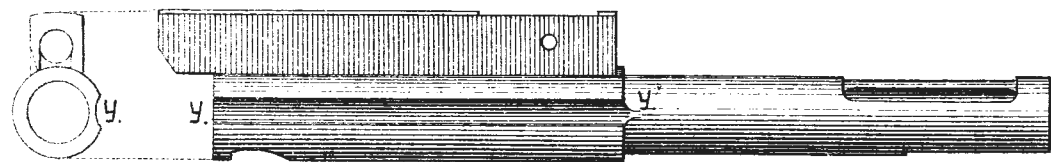

Разрѣзь по Дд.

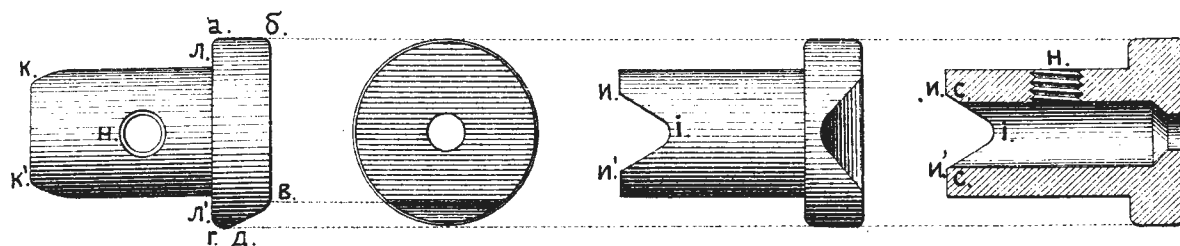

Рис.231. Замочная трубка.

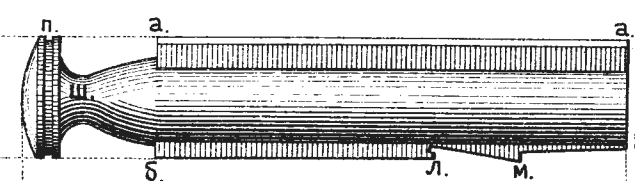

Продольный разрѣзь.

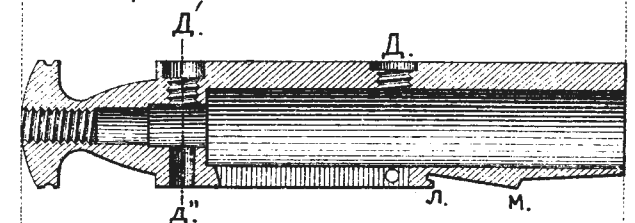

Снизу.



Рис.225. Ударникъ.



Рукоятъ.

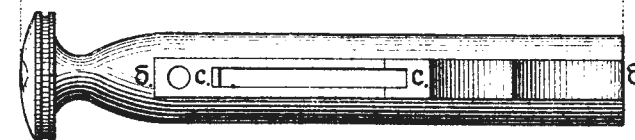
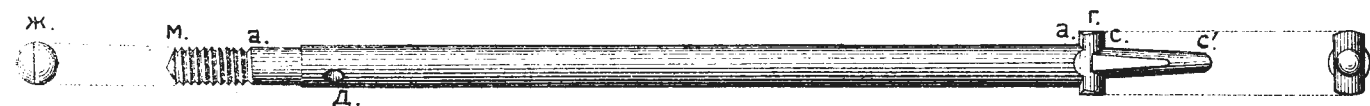

Рис.226. Винтъ ударника.



Рис.227. Боевая пружина.

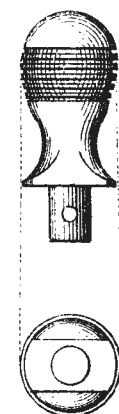

Рис.228. Выбрасыватель.

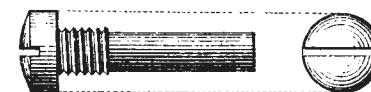

Рис.229. Пруж. выбрасывателя.



Рис.233. Замоч. защелка.

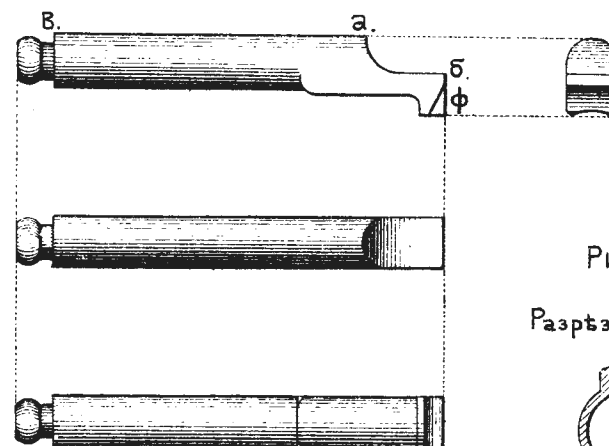

Рис.230. Винтъ выбрас.



Рис.234. Винтъ замоч.трубки.

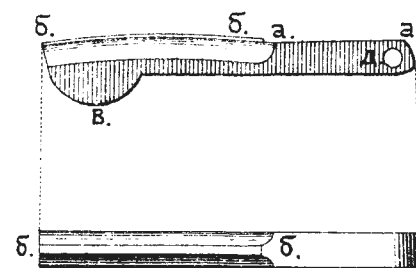

Рис.235. Предох. Винтъзатвор.



Рис.232. Положеніе прорѣза для драгунск. и казач.винт.

Разрѣзь по а.а.

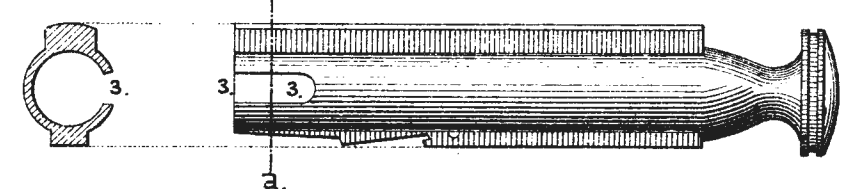



Рис. 236. Штыкъ

Части винтовки системы Бердана №2.



Рис. 237.

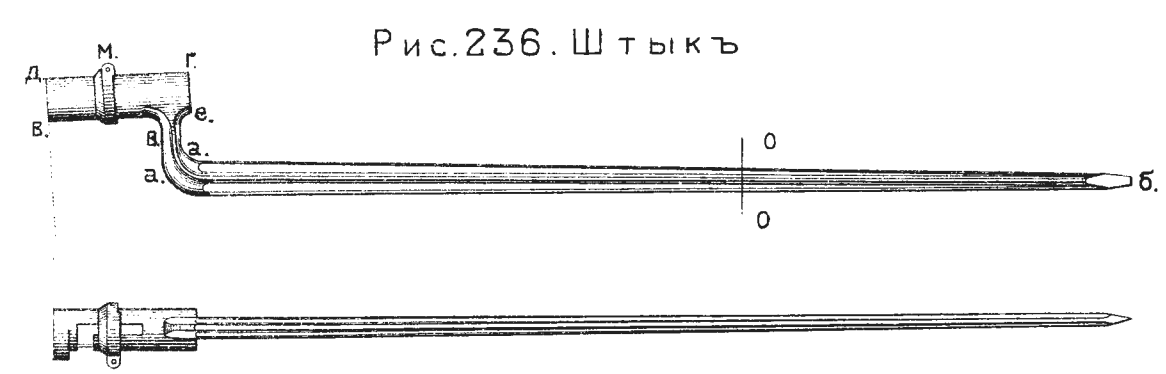

Рис. 238. Шомполъ

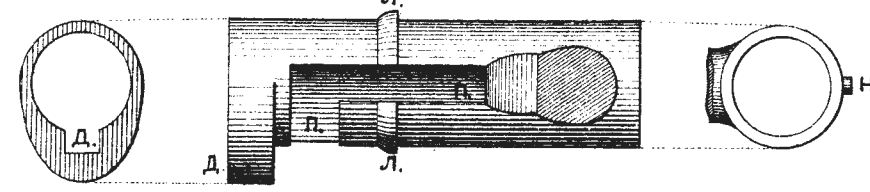

Рис. 239. Раздвижные кольца пѣхотной винтовки.

нижнее.

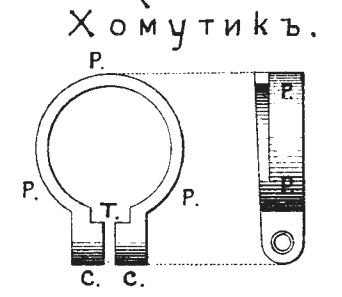
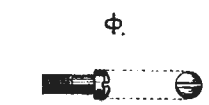
верхнее.



Рис. 241. Спускная скоба пѣхотной винтовки.



Рис. 244. Затылок пѣхотной винтовки.

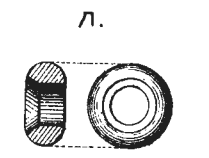
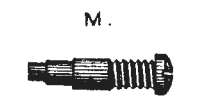
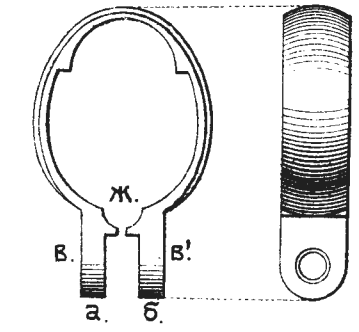
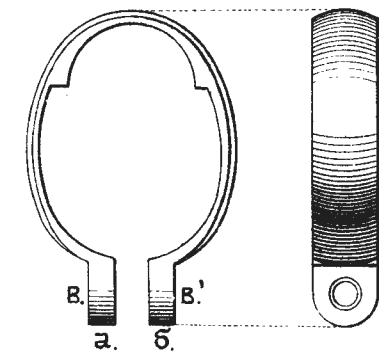

Рис. 242. Хвост. винтъ пѣхотной винтовки.

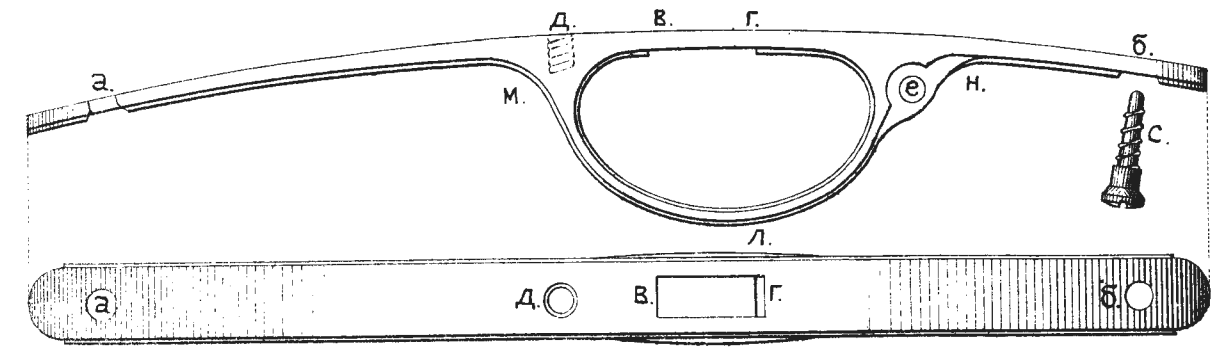

Рис. 243. Антабка. пѣхотной винтовки.

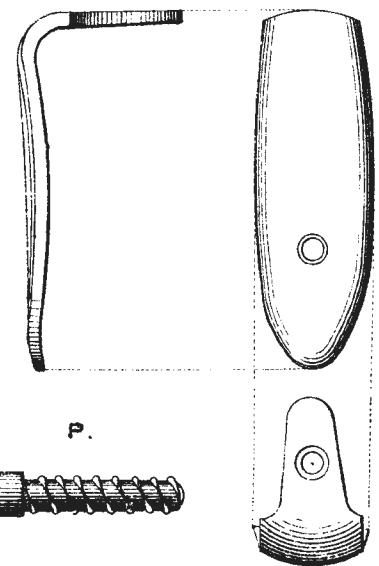

Рис. 240. Наконечникъ пѣхот. винтов.

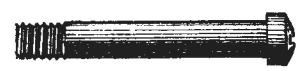

Рис. 245. Глухія кольца драгунской винтовки.

нижнее

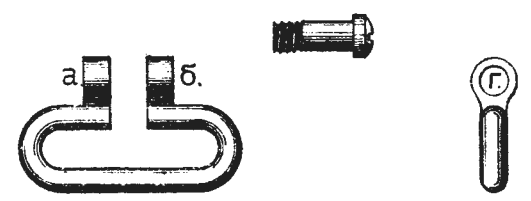
верхнее.

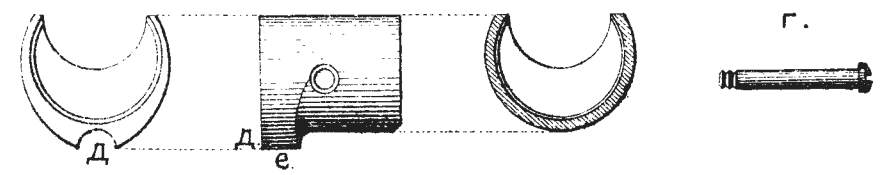
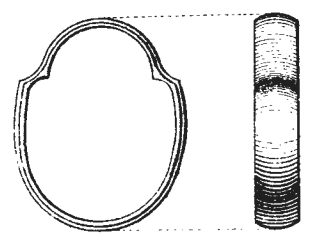
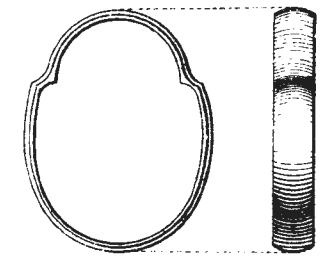

Части винтовки системы Бердана №2.

Рис.246. Наконечник драгунской винтовки.



Рис.247. Спускная скоба драгунской винтовки.



Рис.248.

Кольцевая пружина драгунской винтов.

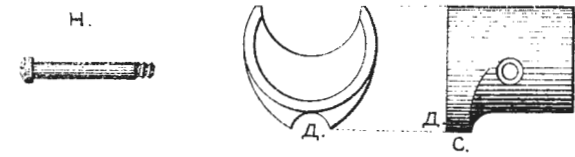

Рис.249.

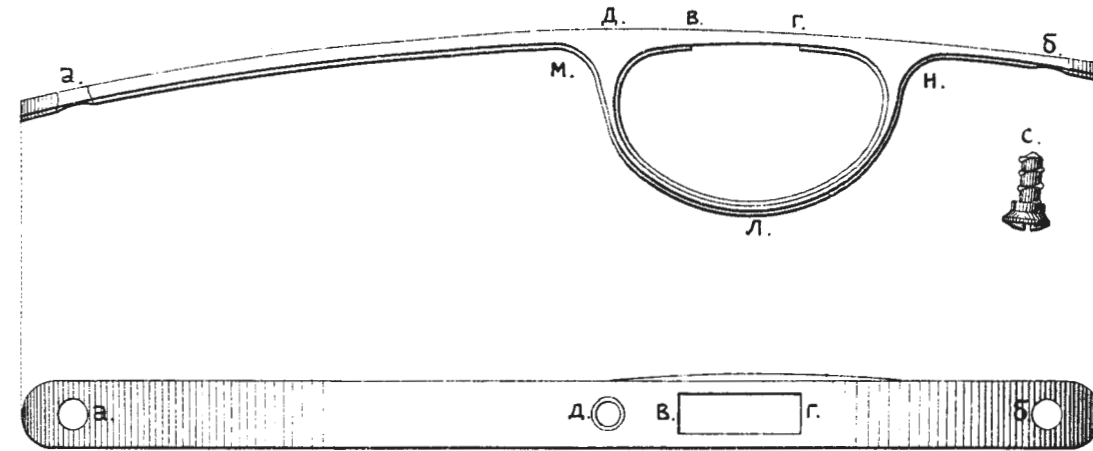
Хвост. винт драгун. винтов.



Рис.250. Затылок драгунск. винтовки.



Рис.252. Наконечник казачьей винтовки.



Рис.253. Спусков. личинка казачьей винтовки.

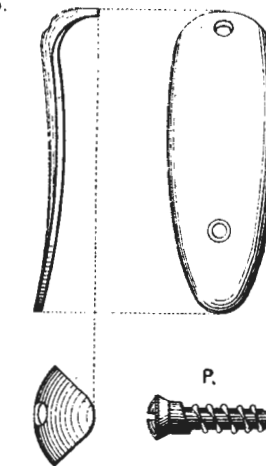

Рис.251. Глухия кольца казачьей винтовки. нижнее. среднее. верхнее.

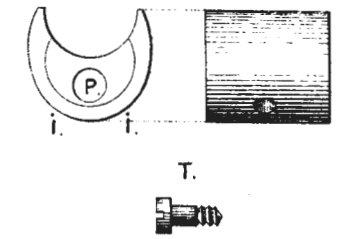

Рис.254. Кольцев. пружина казачьей винтовки.

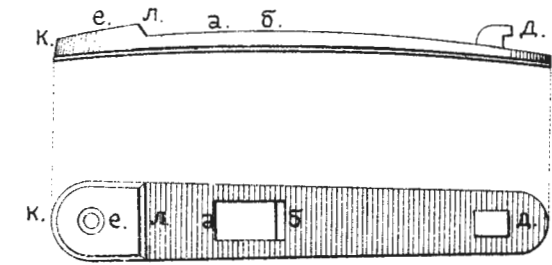

Рис.256. Затылок казачьей винтовки.

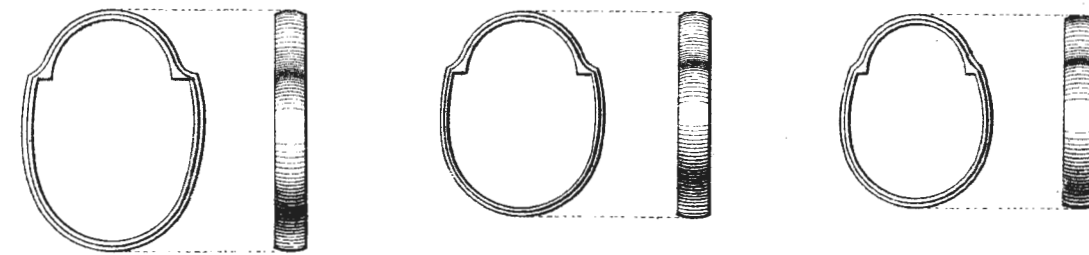

Рис.255. Хвост. винт казачьей винтовки.

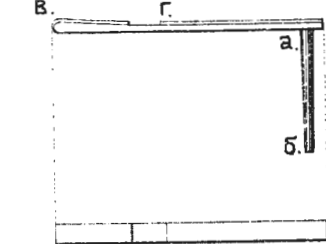

Рис.258. Протирка.

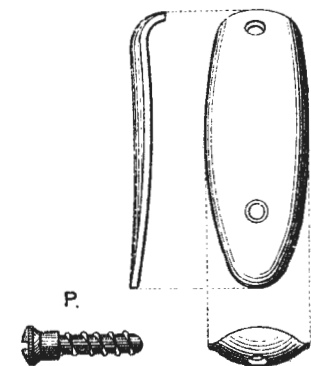

Рис.257. Отвертка.



Рис.259. Шпилька.

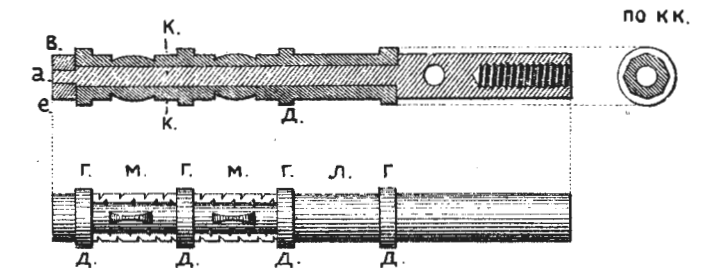

Положеніе частей механизма винтовки Системы Бердана №2.

Рис.260. На боевомъ взводѣ.

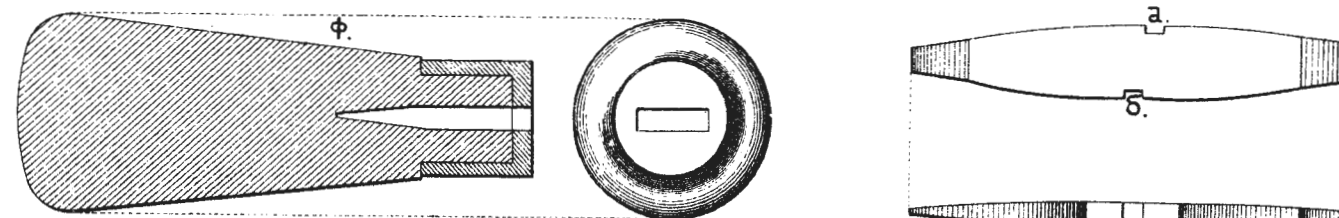
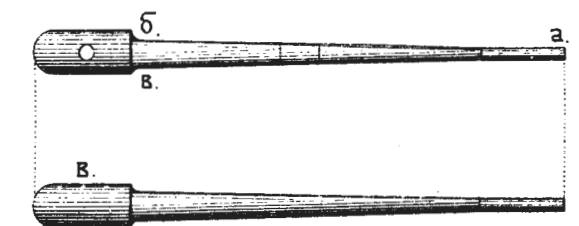

Рис.261. На предохранител. взводѣ.



Рис.262. Боевой патр. къ винтовкѣ Бердана №2

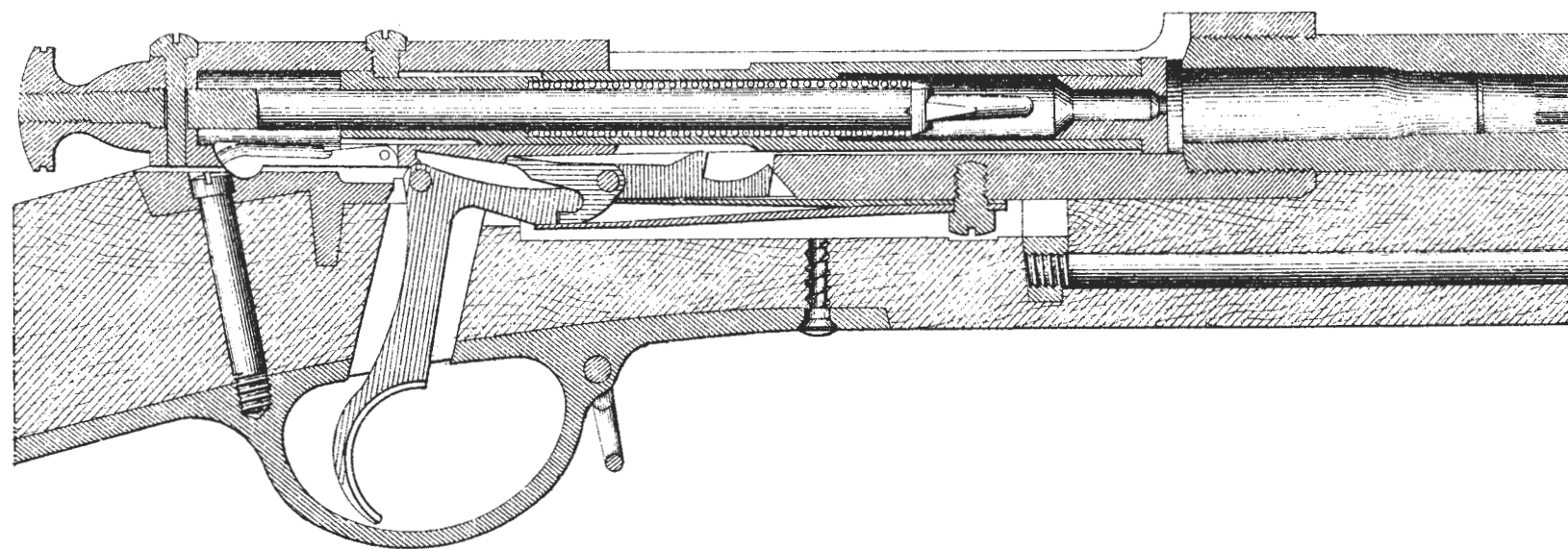

Рис.263. Патронная гильза.

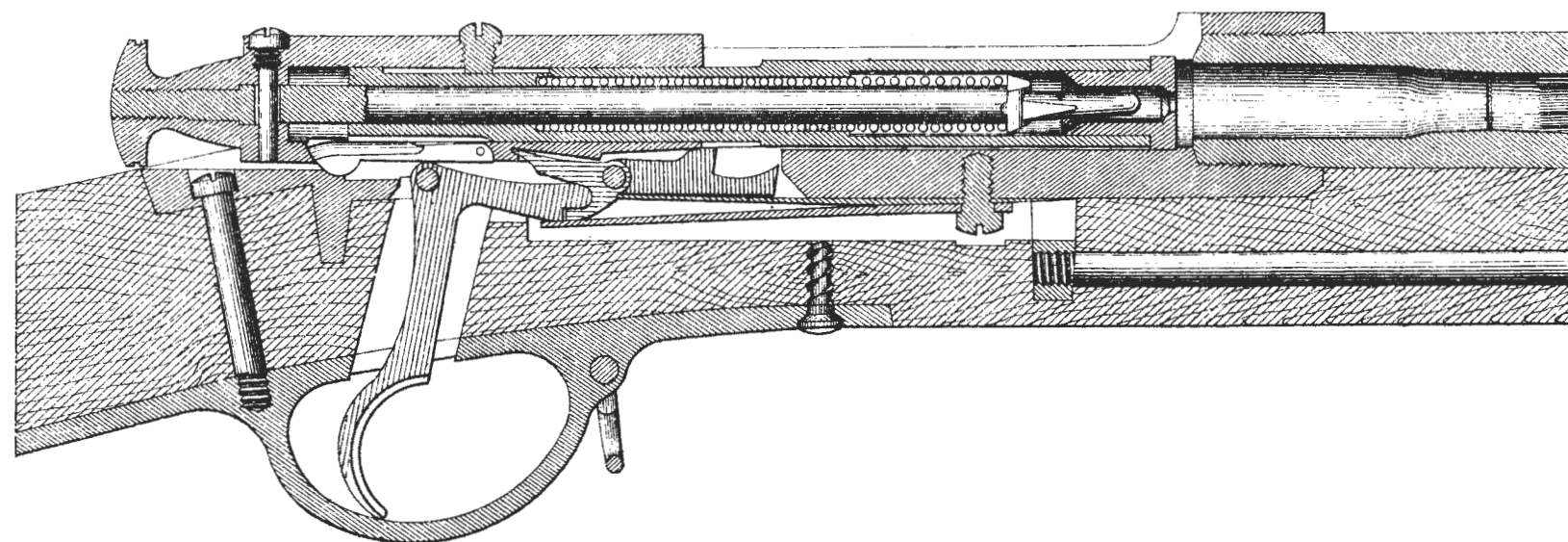

Рис.266. Просальникъ

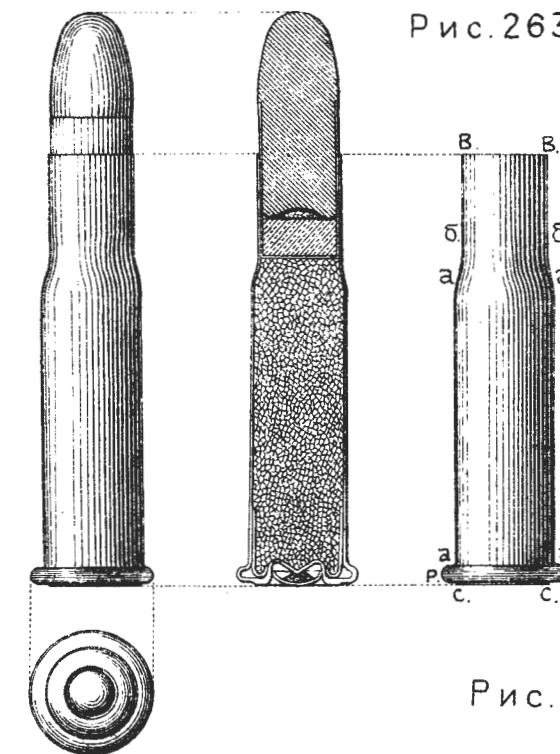

Рис.264. Внутр. чашеч.

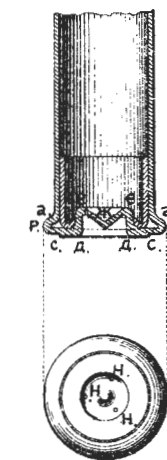

Рис.267. Пуля въ бумаж. обер.



Рис.265. Капсюл.

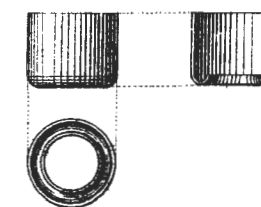

Рис.273.

Кръпостное ружье образ.1876г.

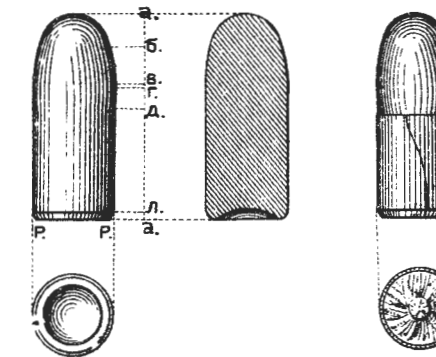

Рис.275. Замокъ къ кръпостному ружью образ.1876 г.

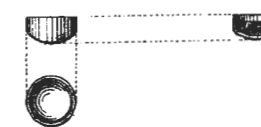

Рис.274. Прицѣль къ кръпостному ружью.

Рис. 277. Пуля къ кръпост. ружью.

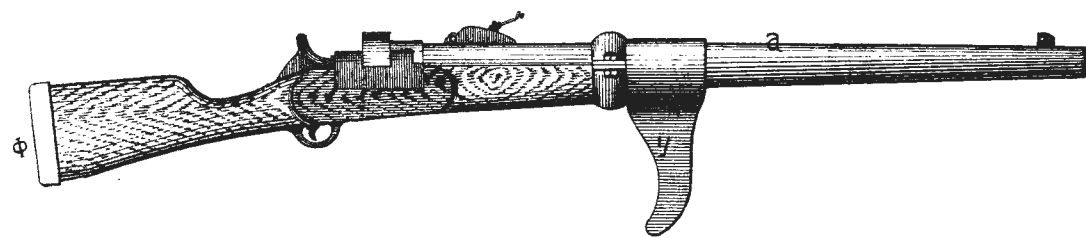

Рис.276.

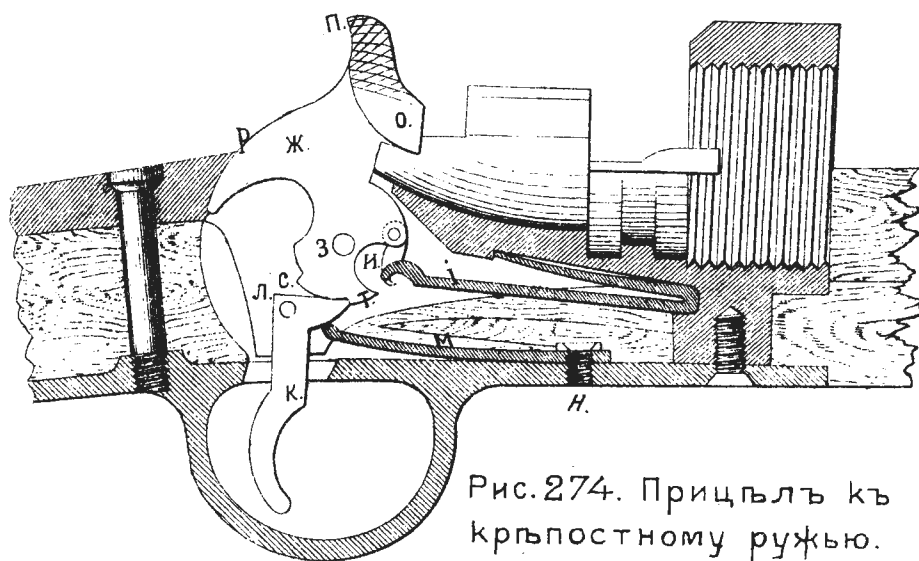
Подвижной затылокъ къ кръпостному ружью.

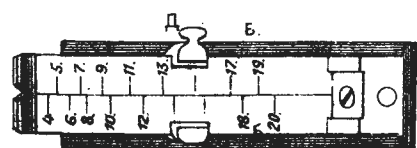
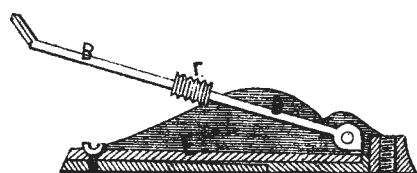

Рис.268.

Револьверъ системы Смита и Вессона.

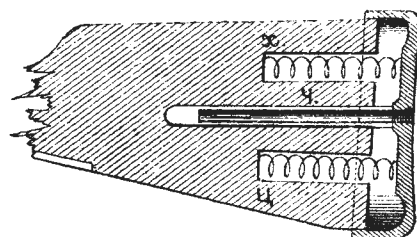

Рис.269.

Револьверъ системы Смита и Вессона.

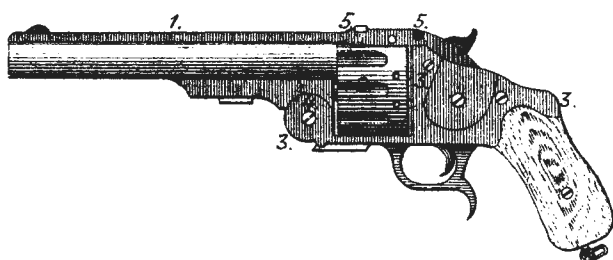

Рис. 272.

Патронъ къ револьв. Смита и Вессона.

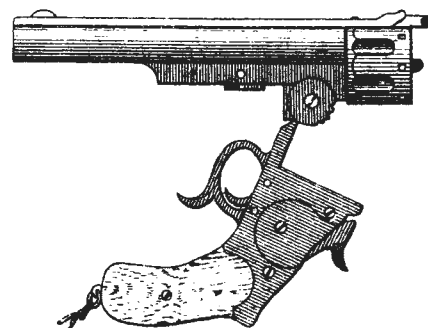
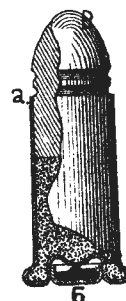

4,2-лн. револьверъ системы Смита и Вессона.

Рис.270. Револьверъ закрытъ.



Рис.271.

Револьверъ открытъ.

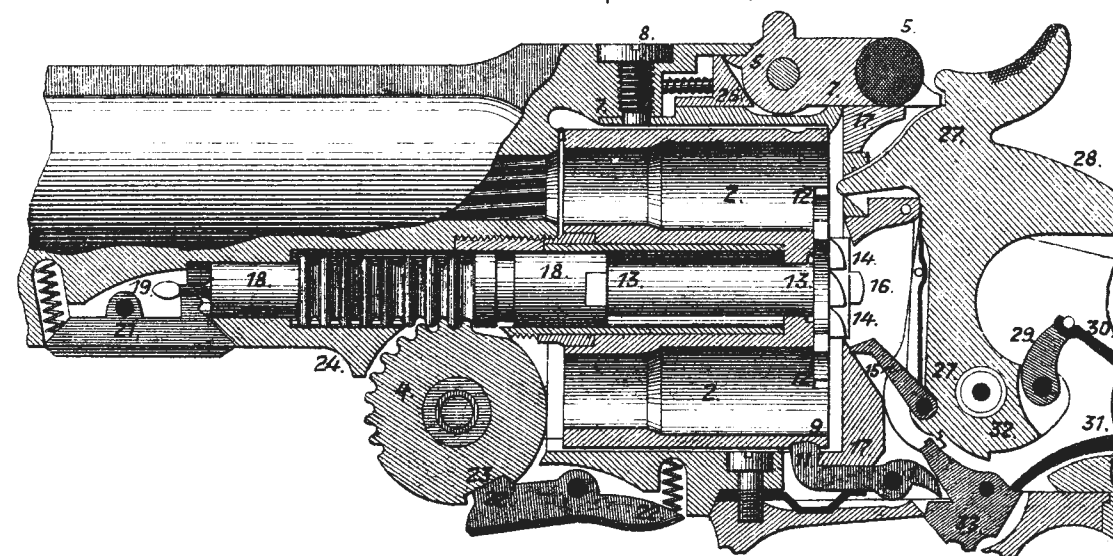