

РУССКО-ЯПОНСКАЯ ВОЙНА.

1904—1905 гг.

ТОМЪ III.

ЛЯОЯНСКІЙ ПЕРІОДЪ

Отъ боя подъ Ташичао до отхода къ Мукдену.

- № 1. Карта района военных действий второго периода кампании со схематическимъ показаніемъ важнѣйшихъ горныхъ хребтовъ (масшт. 10 в. въ дюймѣ).
- № 2. Расположеніе Русской и Японской армій въ первыхъ числахъ іюля 1904 г. (масш. 10 в. въ дюймѣ).
- № 2а. Расположеніе Японской арміи по свѣдѣніямъ Штаба арміи къ началу іюля 1904 г. (восковка къ № 2).
- № 3. Планъ укрѣпленной позиціи у ст. Ташичао (масшт. 1 в. въ дюймѣ).
- № 4. Расположеніе войскъ 1 и 4 Сибирскихъ корпусовъ въ первыхъ числахъ іюля 1904 г., а также и Южной группы японскихъ войскъ, согласно имѣвшимся въ то время свѣдѣніямъ (масшт. 2 в. въ дюймѣ).
- № 5. Бой подъ Ташичао. Положеніе сторонъ утромъ 10-го іюля 1904 г. (масшт. 2 в. въ дюймѣ).
- № 6. Бой подъ Ташичао. Положеніе сторонъ въ ночь съ 10-го на 11-е іюля 1904 г. (масшт. 2 в. въ дюймѣ).
- № 7. Бой подъ Ташичао. Положеніе сторонъ втеченіе дня 11-го іюля 1904 г. (масшт. 2 в. въ дюймѣ).
- № 8. Отходъ Южной группы отъ Ташичао къ Хайчену 12—17-го іюля 1904 г. (масшт. 2 в. въ дюймѣ).
- № 9. Расположеніе сторонъ къ вечеру 17-го іюля 1904 года (масшт. 10 в. въ дюймѣ).
- № 10. Планъ Кангуалинской позиціи. Составленъ по кроки 3-го В.-Сибирскаго сапернаго батальона (масшт. 2 в. въ дюймѣ).
- № 11. Расположеніе войскъ Г.-Л. Засулича и Г.-М. Мищенко 15-го іюля 1904 г. (масшт. 2 в. въ дюймѣ).
- № 12. Бой подъ Кангуалиномъ. Положеніе сторонъ 17 и въ ночь съ 17 на 18 іюля 1904 г. (масшт. 2 в. въ дюймѣ).
- № 13. Бой подъ Кангуалиномъ. Положеніе сторонъ между 6 и 10 час. утра 18-го іюля 1904 г. (масшт. 2 в. въ дюймѣ).
- № 14. Бой подъ Кангуалиномъ. Положеніе сторонъ послѣ 5 час. вечера 18-го іюля 1904 г. (масшт. 2 в. въ дюймѣ).
- № 15. Бой подъ Янзелиномъ. Положеніе сторонъ послѣ 17-го іюля 1904 г. (масшт. 2 в. въ дюймѣ).
- № 16. Бой подъ Янзелиномъ. Положеніе сторонъ 18-го іюля до 7 час. веч. (масшт. 2 в. въ дюймѣ).
- № 17. Бой подъ Янзелиномъ. Положеніе сторонъ 18-го іюля въ 10 час. веч. (масшт. 2 в. въ дюймѣ).
- № 18. Бой подъ Юшулиномъ и Пьелиномъ. Положеніе сторонъ вечеромъ 17 іюля 1904 г. (масшт. 2 в. въ дюймѣ).
- № 19. Бой подъ Юшулиномъ и Пьелиномъ. Положеніе сторонъ къ 10 час. утра 18 іюля 1904 г. (масшт. 2 в. въ дюймѣ).
- № 20. Бой подъ Юшулиномъ и Пьелиномъ. Положеніе сторонъ къ вечеру 18 іюля 1904 г. (масшт. 2 в. въ дюймѣ).
- № 21. Бой подъ Юшулиномъ и Пьелиномъ. Отходъ 10 корпуса за р. Ланхэ 19 іюля 1904 г. (масшт. 2 в. въ дюймѣ).
- № 22. Отходъ Южной группы отъ Хайчена къ Аньшаньчжану 18—22 іюля 1904 г. (масшт. 2 в. въ дюймѣ).
- № 23. Схема къ событіямъ съ 22-го іюля по 10 августа 1904 года (масшт. 10 в. въ дюймѣ).
- № 24. Расположеніе сторонъ 10-го августа 1904 года (масшт. 10 в. въ дюймѣ).
- № 25. Схема расположенія и силъ обѣихъ армій 10-го августа 1904 г.
- № 26. Переходъ японскихъ армій въ наступленіе 11-го августа 1904 года (масшт. 10 в. въ дюймѣ).
- № 27. Дѣйствія на южномъ фронтѣ 13 и 14 августа 1904 г. (масшт. 2 в. въ дюймѣ).
- № 28. Бой подъ Ляндясанемъ. Положеніе сторонъ 10 и 11 августа 1904 г. (масшт. 2 в. въ дюймѣ).
- № 29. Бой подъ Ляндясанемъ. Положеніе сторонъ 12 августа 1904 г. (масшт. 2 в. въ дюймѣ).
- № 30. Бой подъ Ляндясанемъ. Положеніе сторонъ 13-го августа 1904 г. (масшт. 2 в. въ дюймѣ).
- № 31. Бой подъ Таампиномъ. Положеніе сторонъ въ ночь съ 12 на 13 августа 1904 г. (масшт. 2 в. въ дюймѣ).
- № 32. Бой подъ Таампиномъ. Положеніе сторонъ къ вечеру 13-го августа 1904 г. (масшт. 2 в. въ дюймѣ).
- № 33. Отступленіе Восточной группы втеченіе 14-го августа 1904 г. (масшт. 2 в. въ дюймѣ).
- № 34. Отступленіе Восточной группы втеченіе 15-го августа 1904 г. (масшт. 2 в. въ дюймѣ).
- № 35. Схема отступленія Южной группы къ Ляояну. Положеніе къ 3 час. дня 14 августа 1904 г. (масшт. 2 в. въ дюймѣ).
- № 36а. Отступленіе войскъ Южной группы 15-го августа 1904 г. (масшт. 2 в. въ дюймѣ).
- № 36б. Бой 15-го августа 1904 г. у д.д. Эртайцзы, Байцзяцзы, Багуагоу и Мансуйгоу (масшт. 2 в. въ дюймѣ).
- № 37. Расположеніе сторонъ наканунѣ Ляоянскаго сраженія 16 августа 1904 г. (масшт. 2 в. въ дюймѣ).
- № 38. Планъ Ляоянскихъ позицій и возведенныхъ на ней укрѣпленій (масшт. 2 в. въ дюймѣ).
- № 39. Точная копія съ плана Ляонскихъ передовыхъ позицій, имѣвшася въ войскахъ къ 17 апрѣля 1904 г. (масшт. 1 в. въ дюймѣ).
- № 40. Расположеніе войскъ обѣихъ сторонъ наканунѣ Ляоянскаго сраженія (масшт. 10 в. въ дюймѣ).
- № 41. Бой на Ляоянскихъ позиціяхъ 17-го августа 1904 г. (масшт. 2 в. въ дюймѣ).
- № 42. Бой подъ Ляояномъ 18 августа 1904 г. (масшт. 2 в. въ дюймѣ).
- № 43. Расположеніе обѣихъ сторонъ къ утру 19-го августа 1904 г. (масшт. 2 в. въ дюймѣ).
- № 44. Бой подъ Ляояномъ. Положеніе сторонъ утромъ 20 августа 1904г. (масшт. 2 в. въ дюймѣ).
- № 45. Бой подъ Ляояномъ. Положеніе сторонъ къ полудню 20 августа 1904 г. (масшт. 2 в. въ дюймѣ).
- № 46. Бой подъ Ляояномъ. Положеніе сторонъ къ вечеру 20 августа 1904 г. (масшт. 2 в. въ дюймѣ).
- № 47. Боевыя дѣйствія подъ Ляояномъ 21 августа 1904 г. (масшт. 2 в. въ дюймѣ).
- № 48. Положеніе дѣлъ на пути Бенсиху-Ваньяпуза съ 19-го по 22 августа 1904 г. (масшт. 2 в. въ дюймѣ).
- № 49. Отступленіе Маньчжурской арміи 22-го августа 1904 г. (масшт. 2 в. въ дюймѣ).
- № 50. Отходъ къ Мукдену съ 23-го по 25-е августа 1904 г. (масшт. 2 в. въ дюймѣ).
- № 51. Расположеніе сторонъ къ вечеру 25-го августа 1904 г. (масшт. 2 в. въ дюймѣ).
- № 52. Общая схема ближняго и дальняго тыла во второй періодъ кампаніи.
- № 53. Схема района ближняго тыла во второй періодъ кампаніи.
- № 54. Схема тыла въ окрестностяхъ Ляояна.
- № 55. Районъ ближняго тыла по отступленію **Библиографическое изданіе "Универс"**

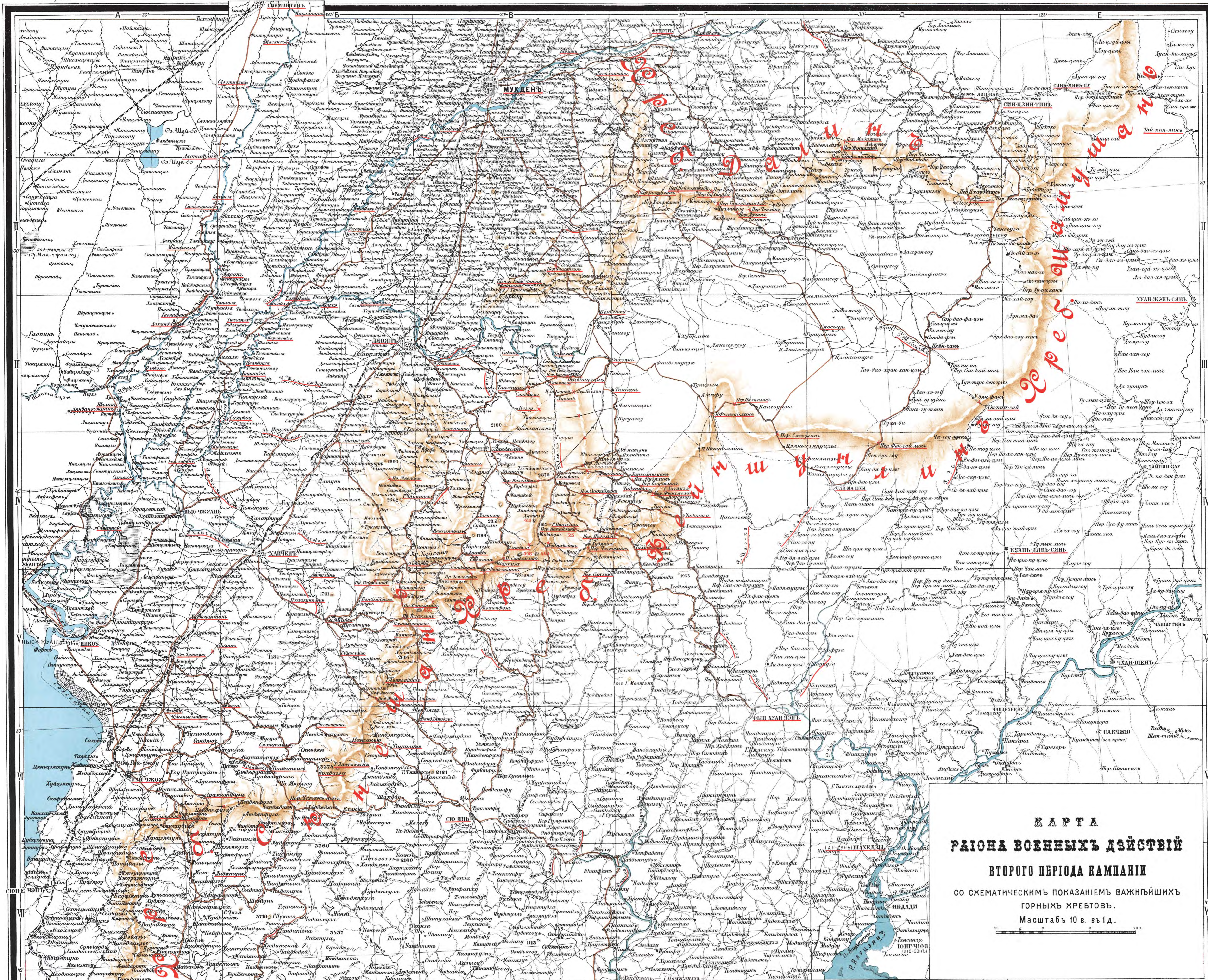

КАРТА
РАЙОНА ВОЕННЫХ ДЕЙСТВИЙ
ВТОРОГО ПЕРИОДА КАМПАНИИ
 СО СХЕМАТИЧЕСКИМ ПОКАЗАНИЕМ ВАЖНѢЙШИХ
 ГОРНЫХ ХРЕБТОВЪ.
 Масштабъ 10 в. в. 1 д.

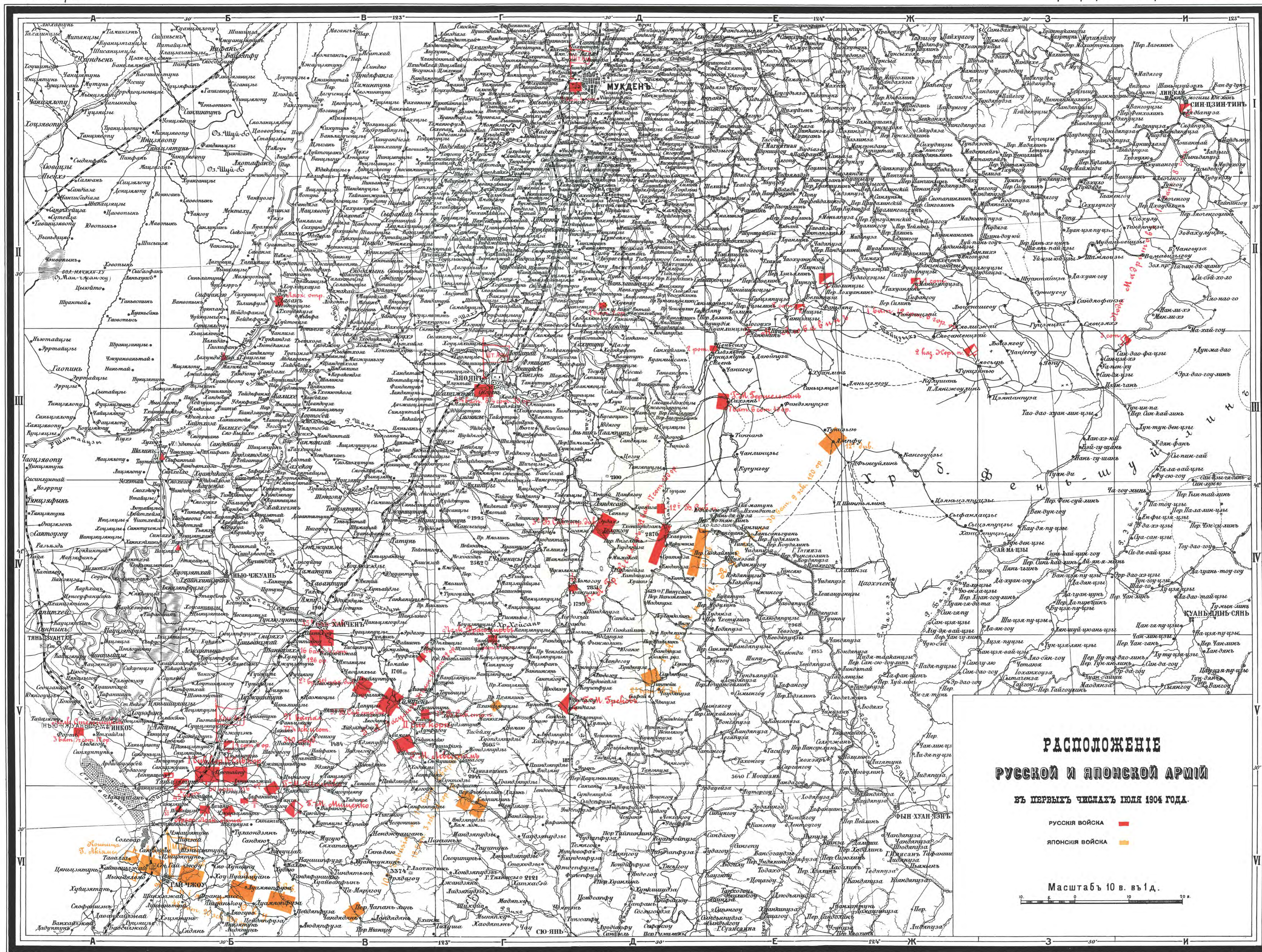

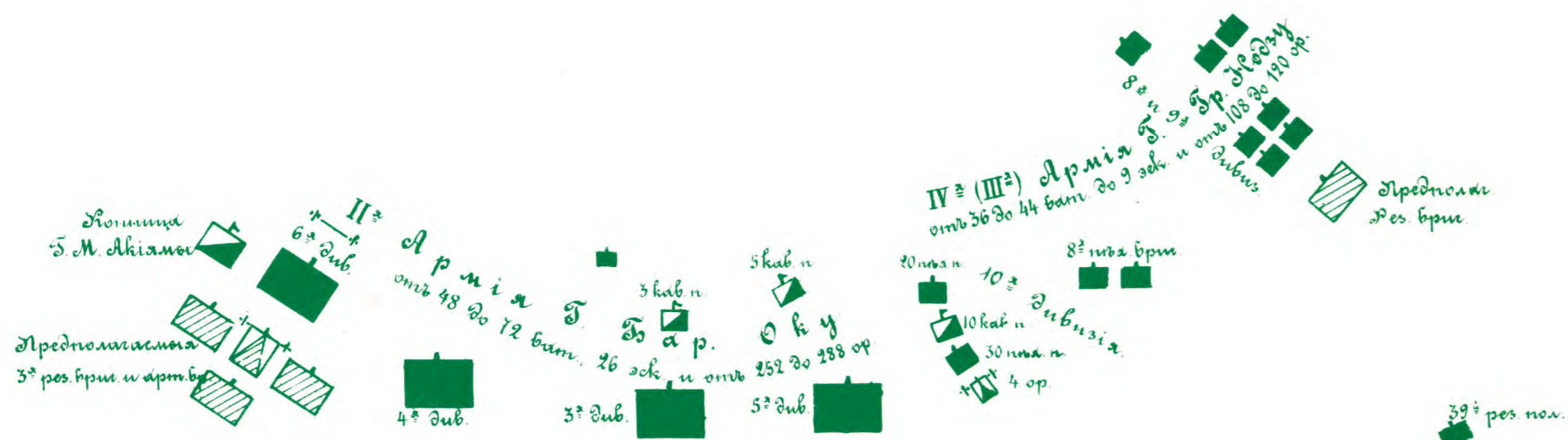

5 км. отп. 4 км. арт. и
5 км. див.

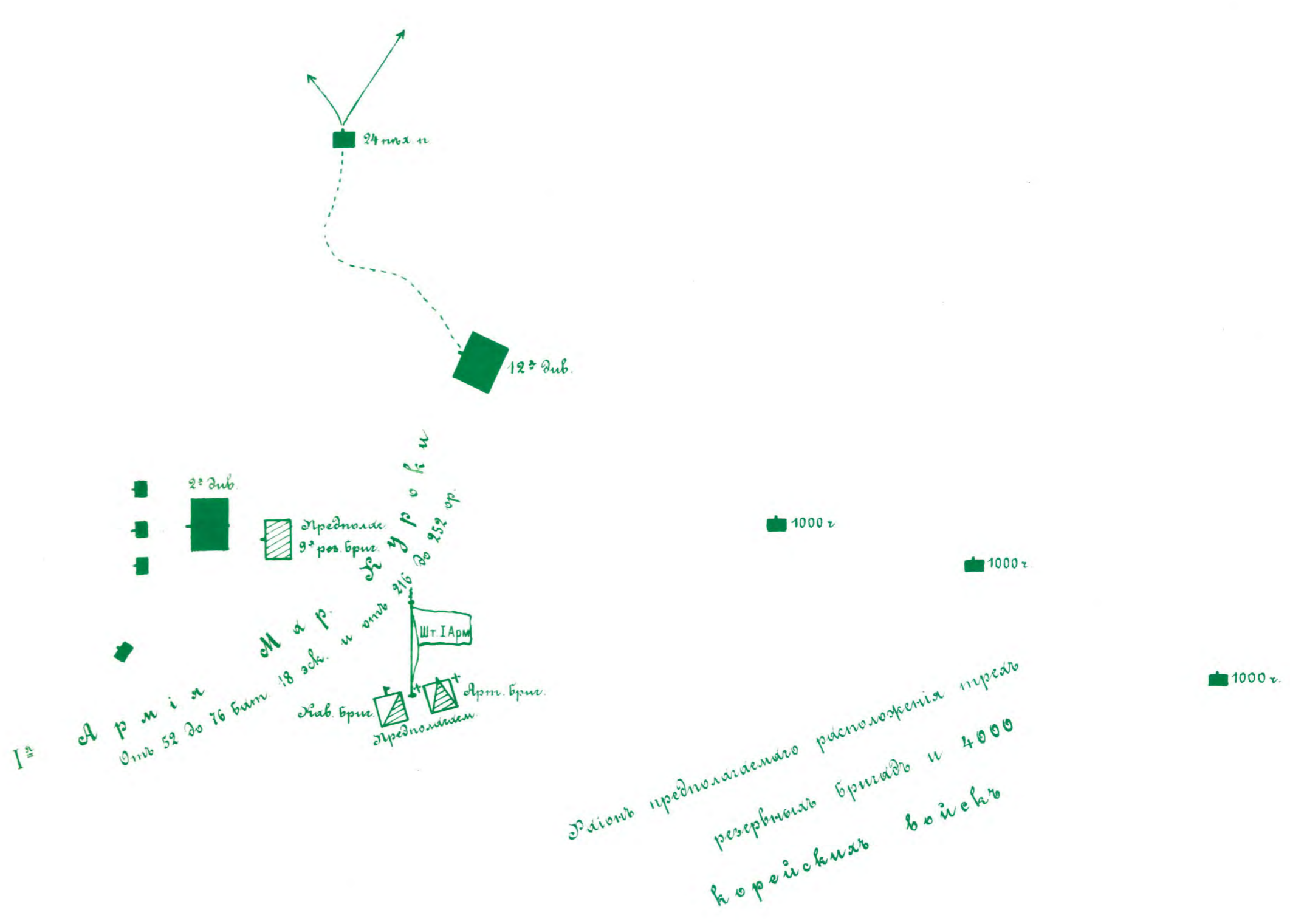

Зона предпологаемого расположения пират резервной бригады и 4000 корейских войск

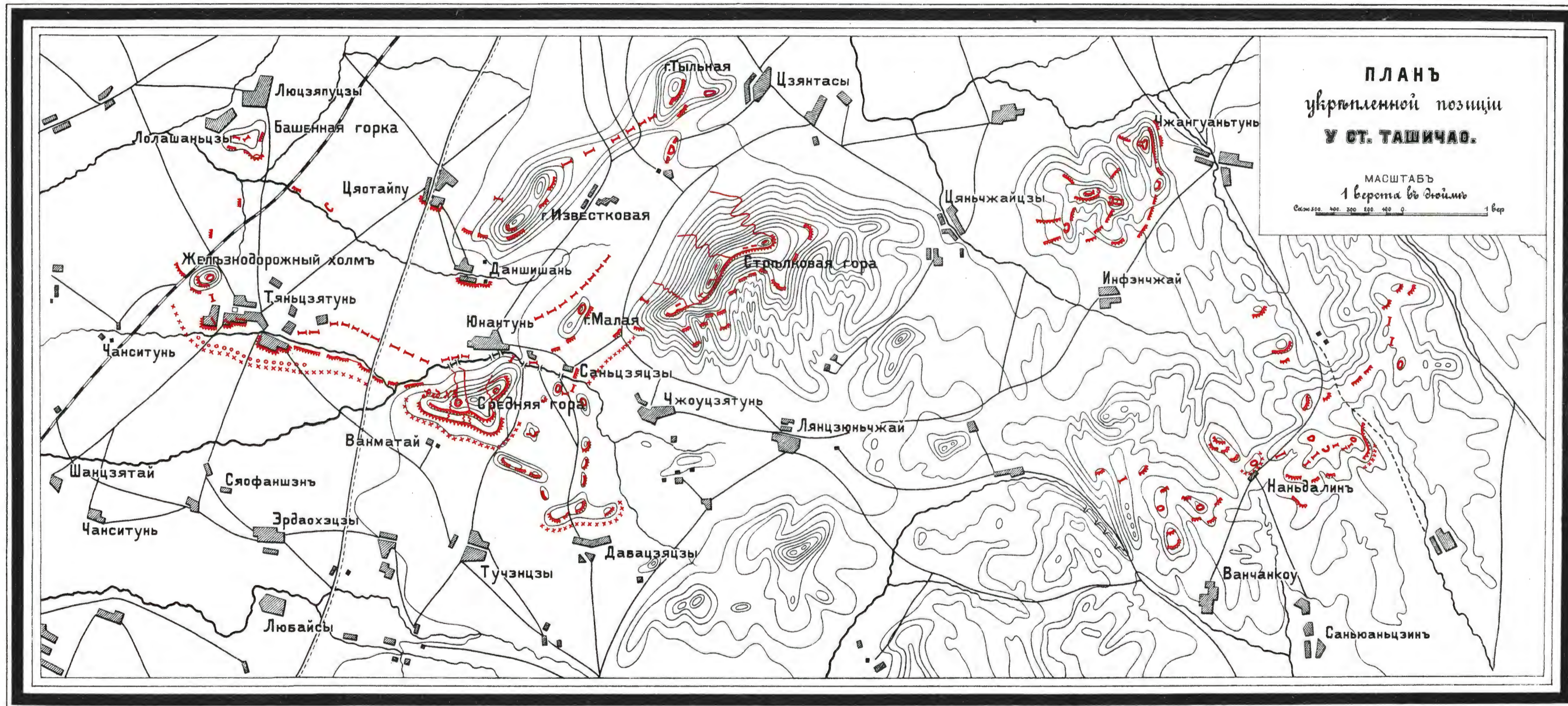

Копія плана, подписаннаго Инспекторомъ Инженеровъ Маньчжурской арміи. Изъ дѣла В.-Уч. Арх. № 38.918.

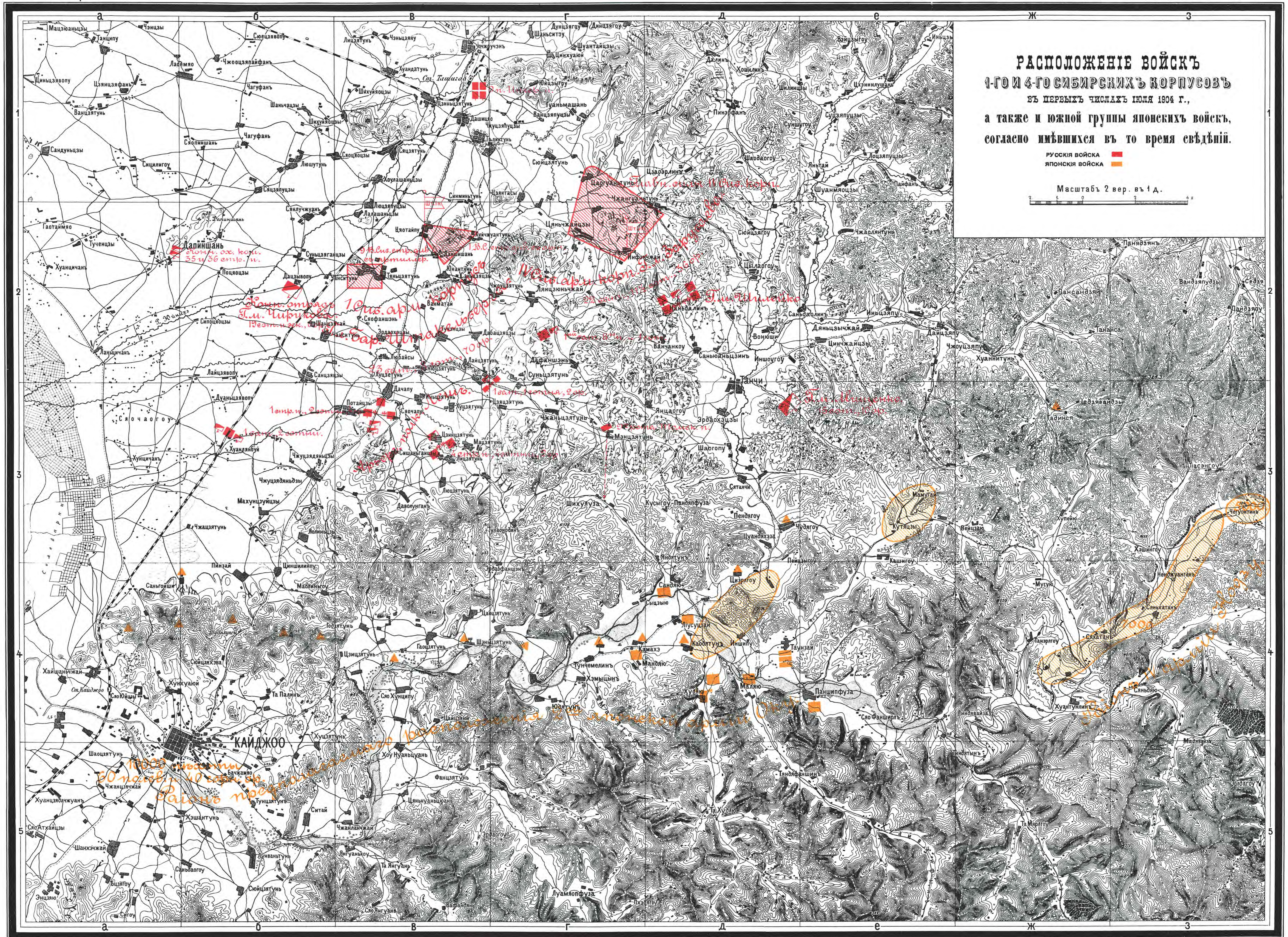

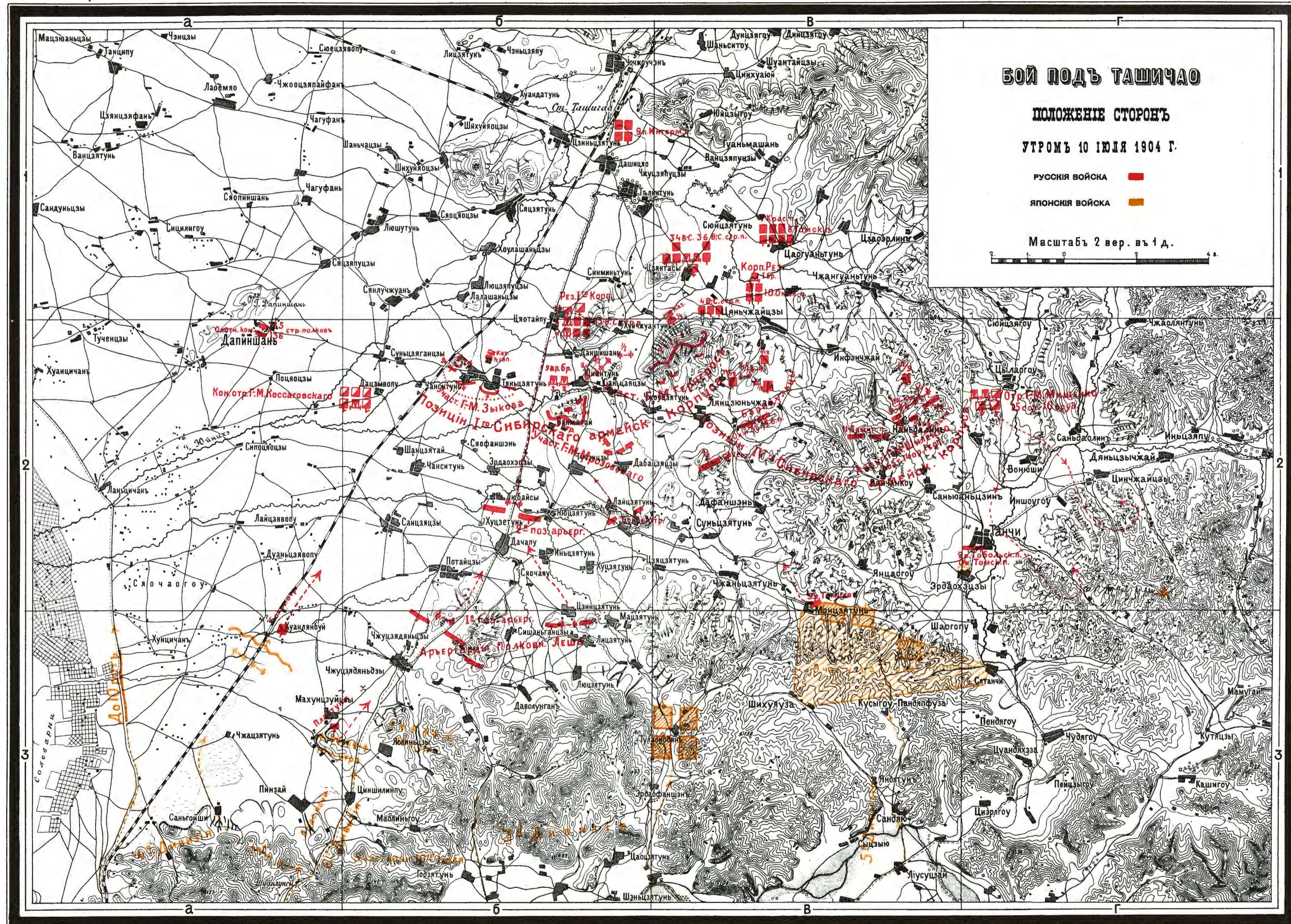

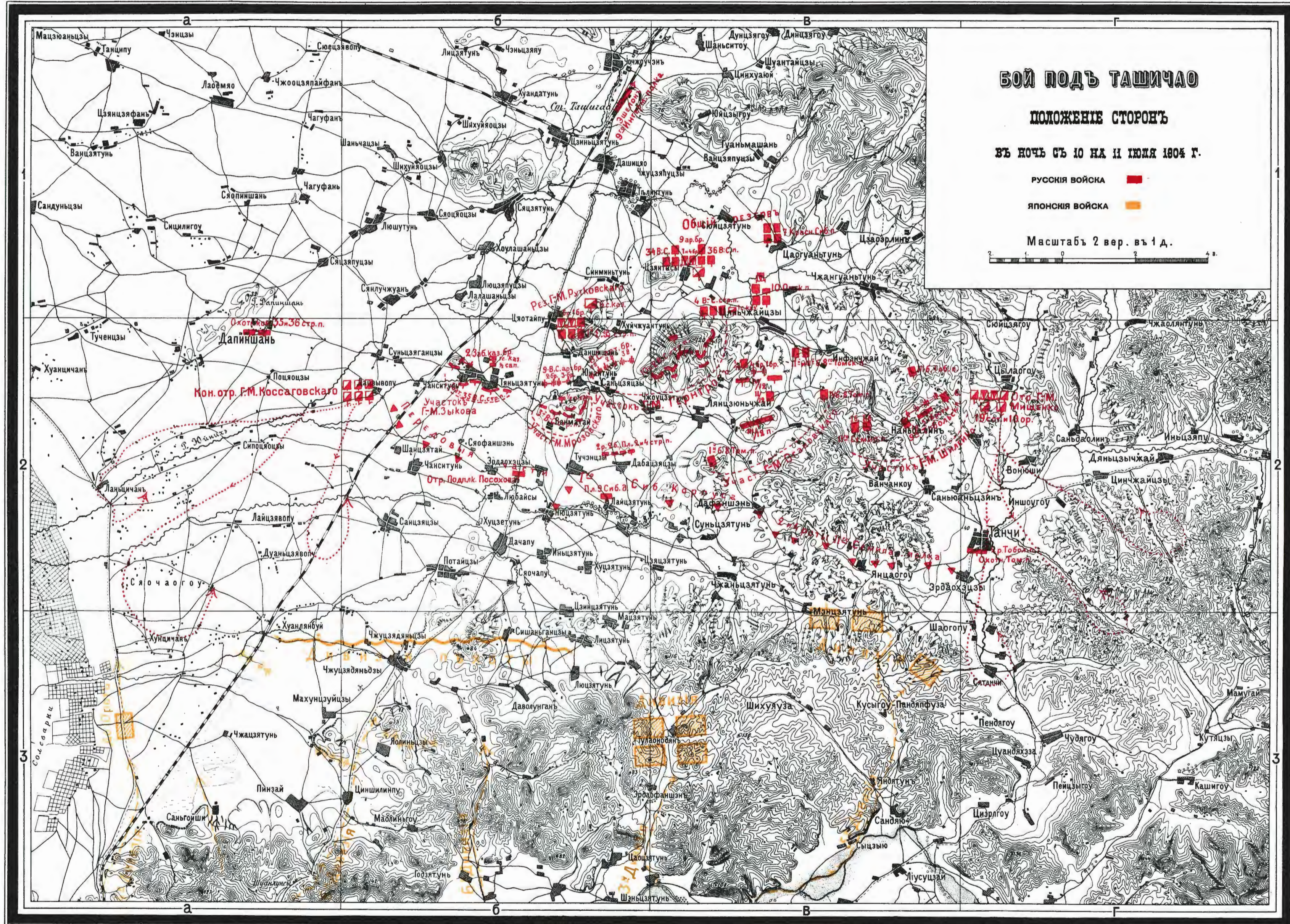

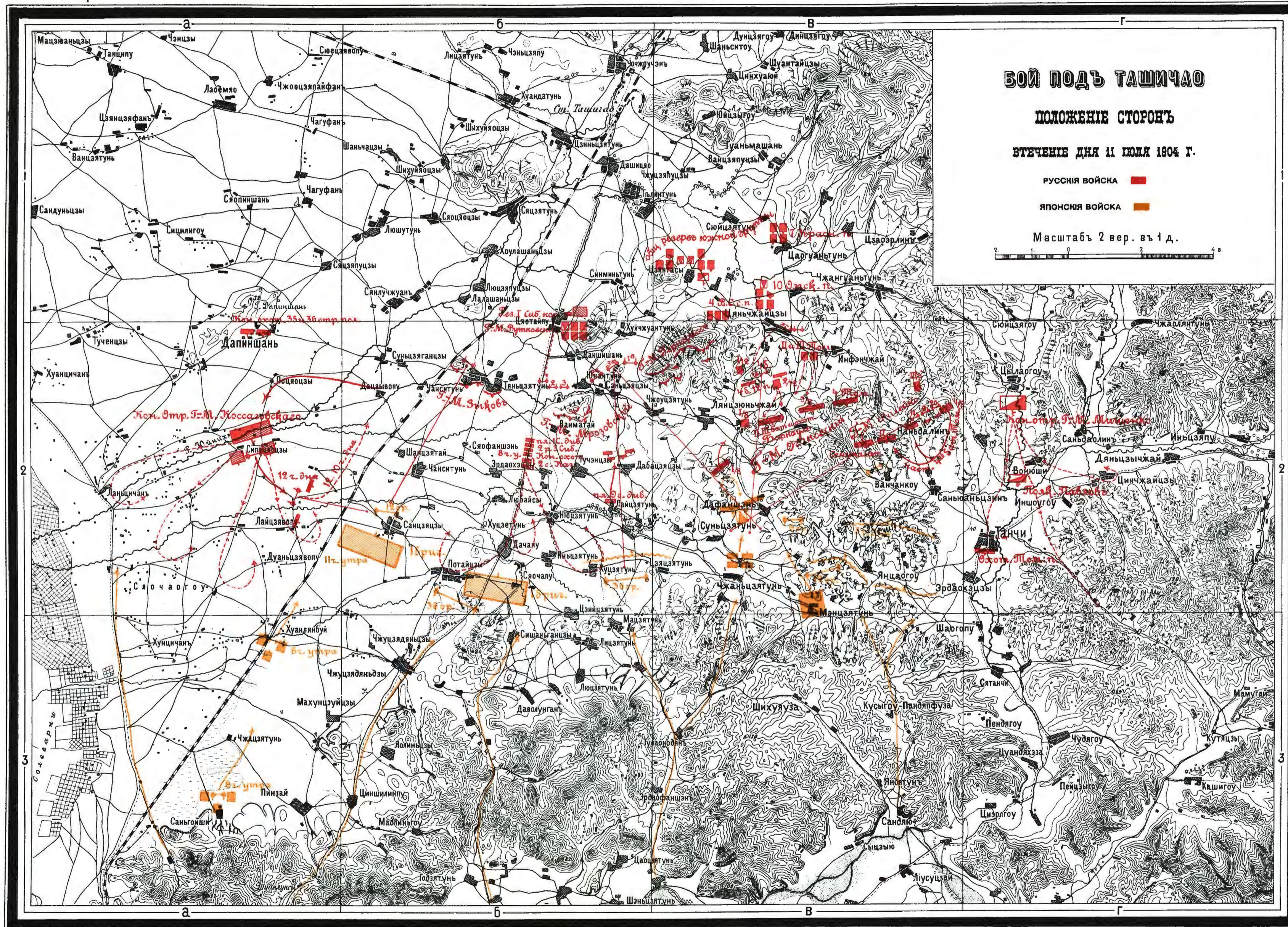

БОЙ ПОДЪ ТАШИЧАО

ПОЛОЖЕНИЕ СТОРОНЪ

ВТЕЧЕНИЕ ДНЯ 11 ЮЛЯ 1904 Г.

РУССКІЯ ВОЙСКА

ЯПОНСКІЯ ВОЙСКА

Масштабъ 2 вер. въ 1 д.



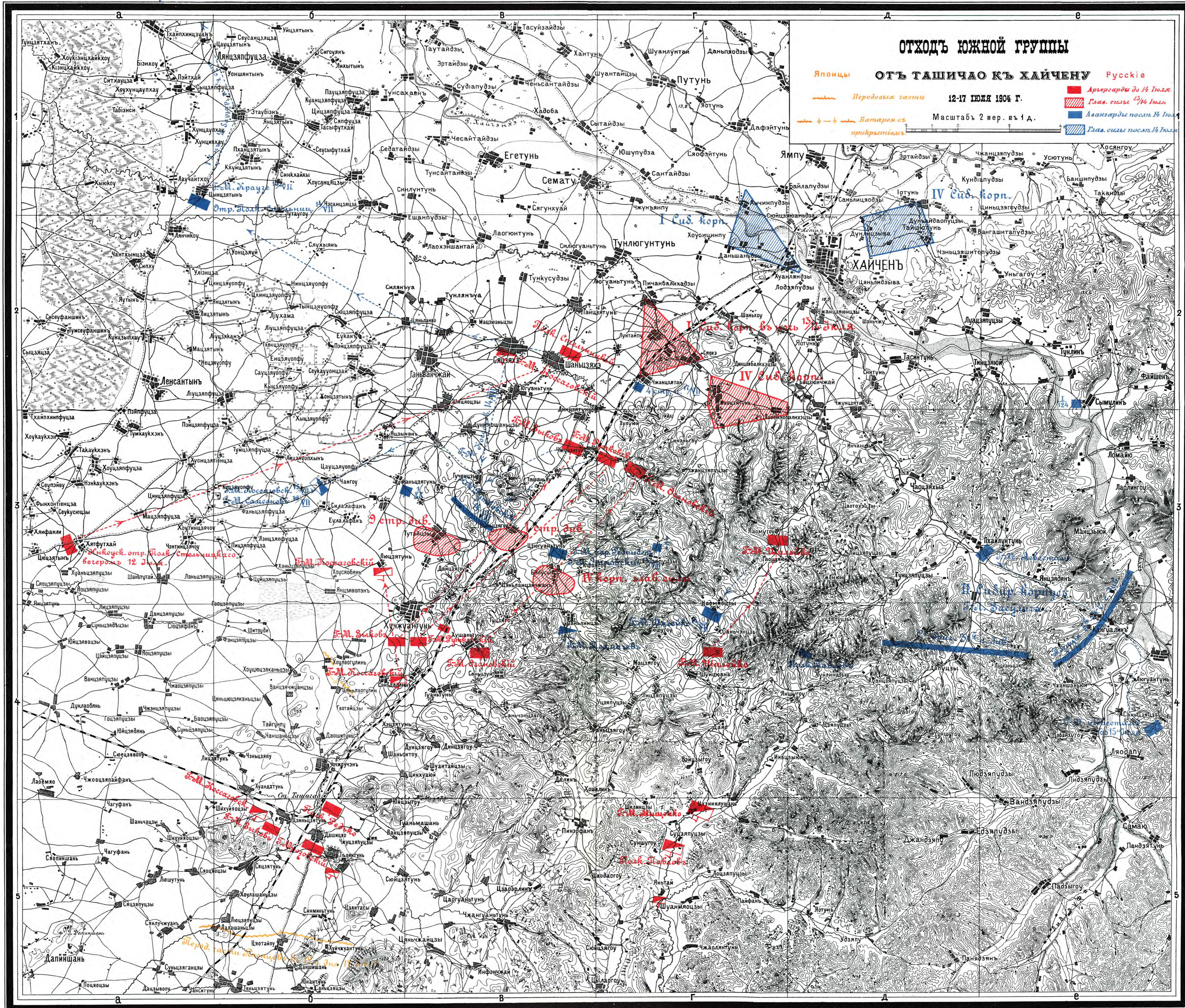

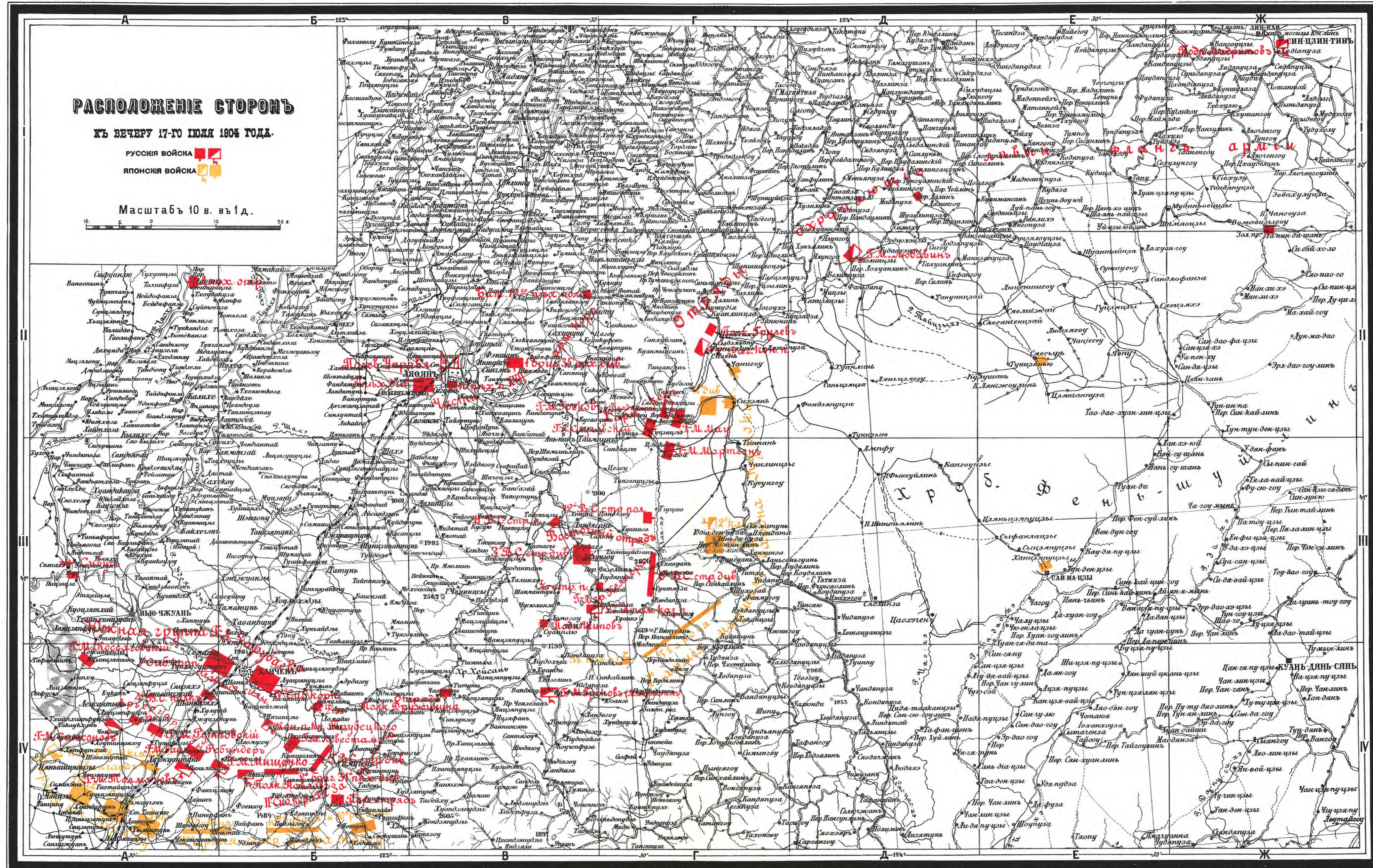

ПЛАНЬ КАНГУАЛИНСКОЙ ПОЗИЦИИ

СОСТАВЛЕНЪ ПО КРОКИ 3-го В.-СИБИРСКАГО СДПЕРНАГО БАТАЛЮНА

Окопы
Батареи
Дороги, проложенныя войсками.

Масштабъ 2 вер. въ 1 д.

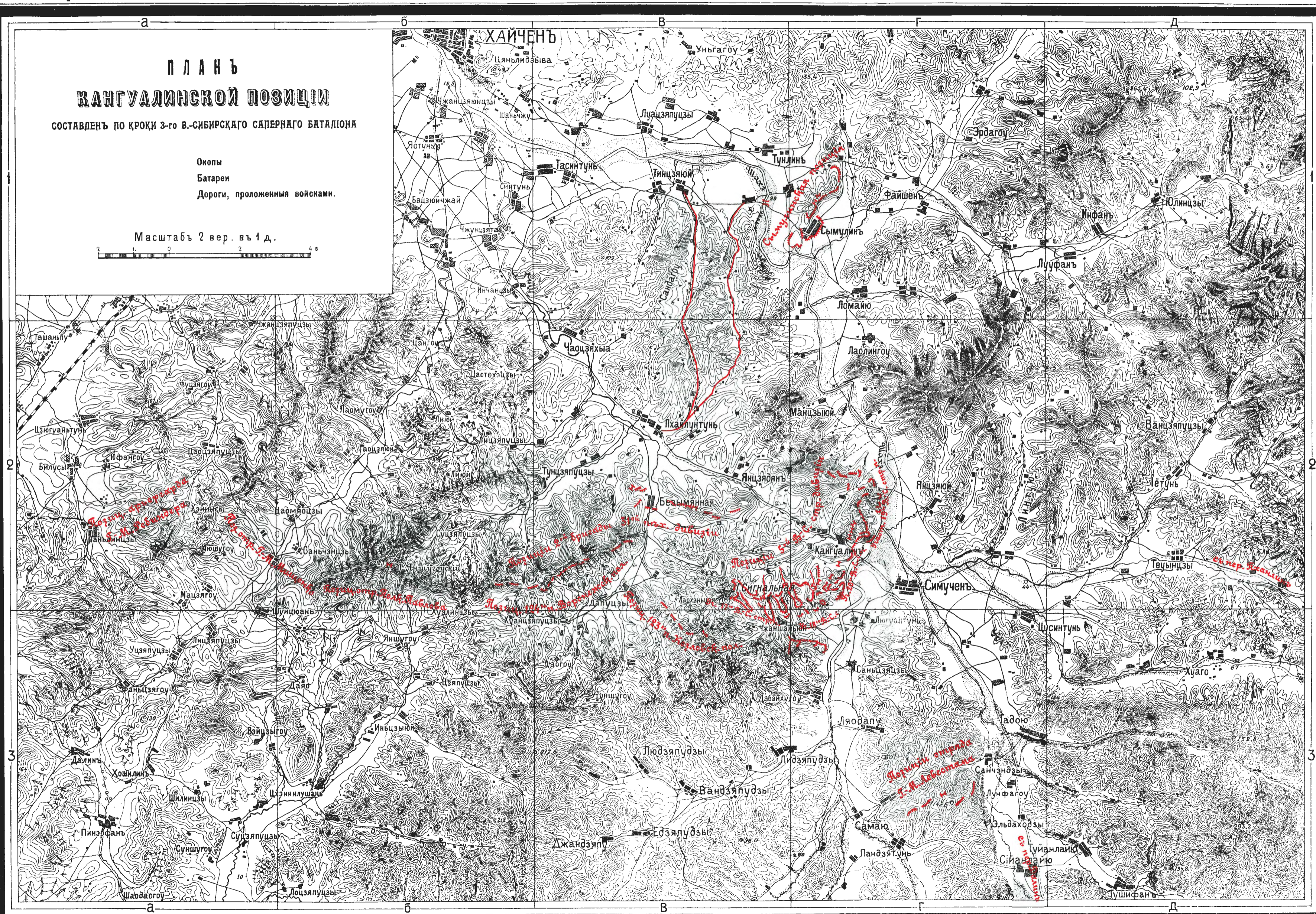

РАСПОЛОЖЕНИЕ ВОЙСКЪ Г.-Л. ЗАСУЛИЧА И Г.-М. МИЩЕНКО

15 ЮЛЯ 1904 Г.

РУССКІЯ ВОЙСКА



ЯПОНСКІЯ ВОЙСКА

Масштабъ 2 вер. въ 1 д.

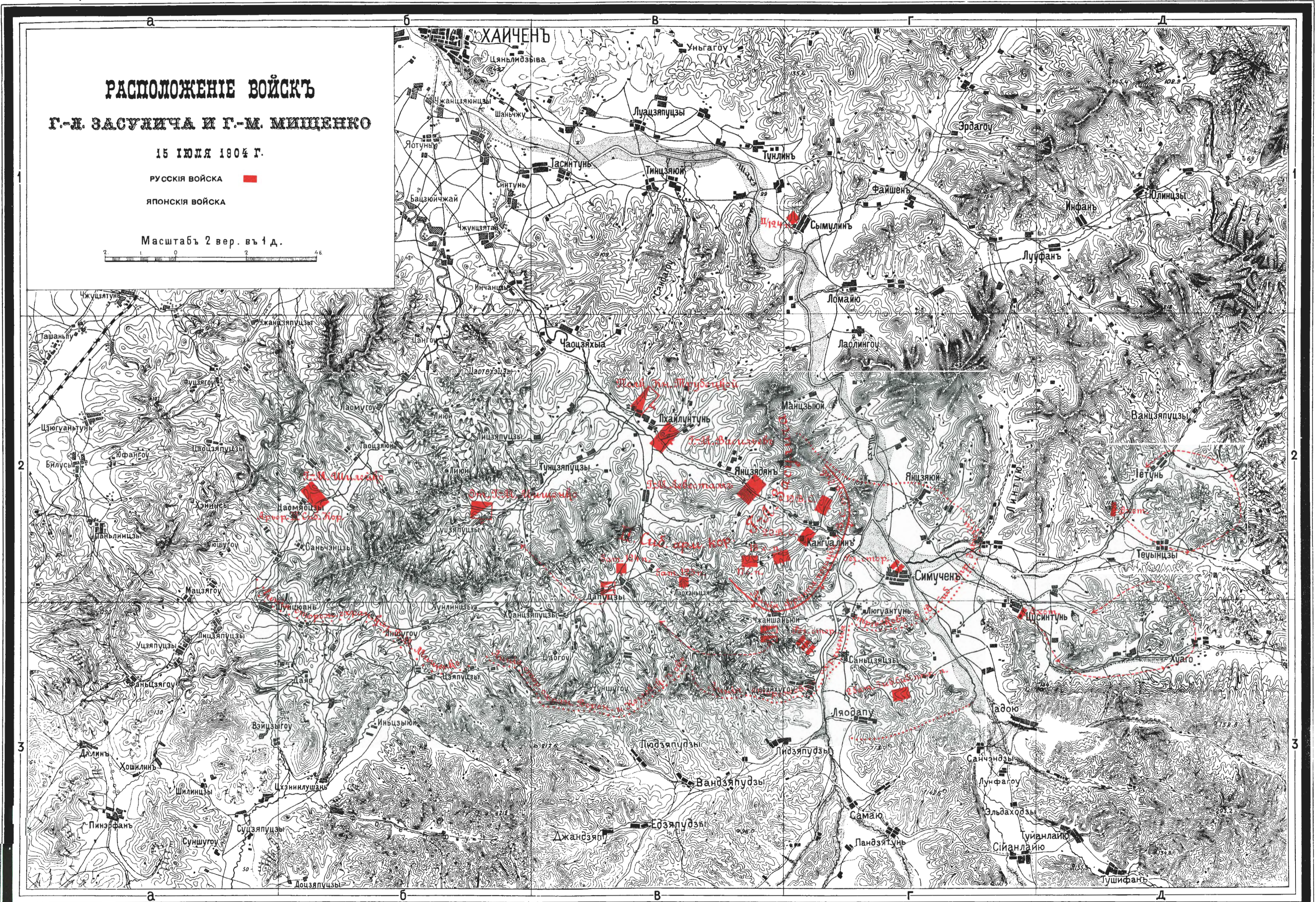

БОЙ ПОДЪ КАНГУАЛИНОМЪ.

ПОЛОЖЕНИЕ СТОРОНЪ

17 ЮЛЯ И ВЪ НОЧЬ СЪ 17 НА 18 ЮЛЯ 1904 Г.

РУССКІЯ ВОЙСКА ■

ЯПОНСКІЯ ВОЙСКА ■

Масштабъ 2 вер. въ 1 д.

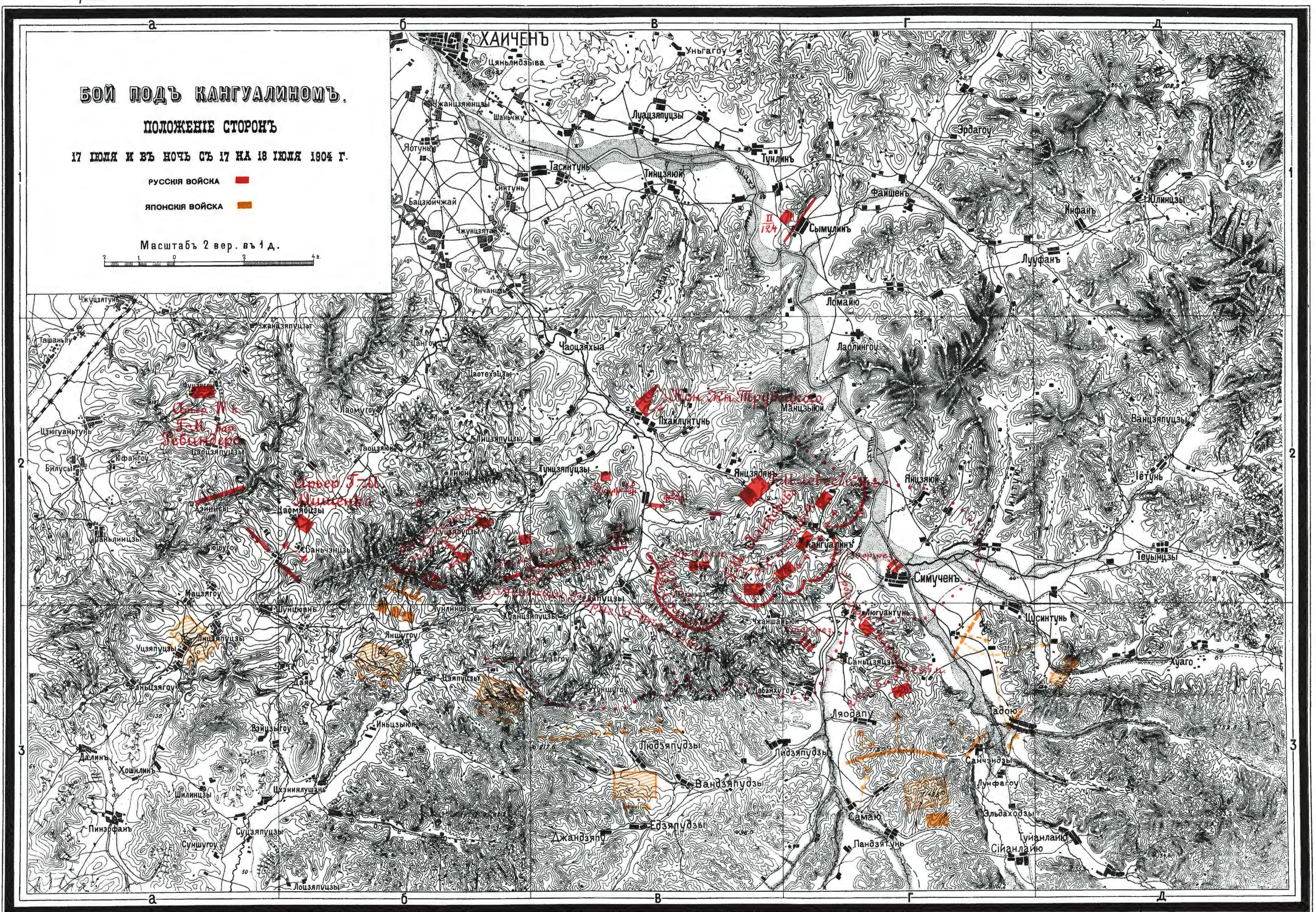

БОЙ ПОДЪ КАНГУАЛИНОМЪ.

ПОЛОЖЕНИЕ СТОРОНЪ

МЕЖДУ 6 И 10 ЧАС. УТРА 18 ЮЛЯ 1904 Г.

русская войска ■

японская войска ■

Масштабъ 2 вер. въ 1 д.

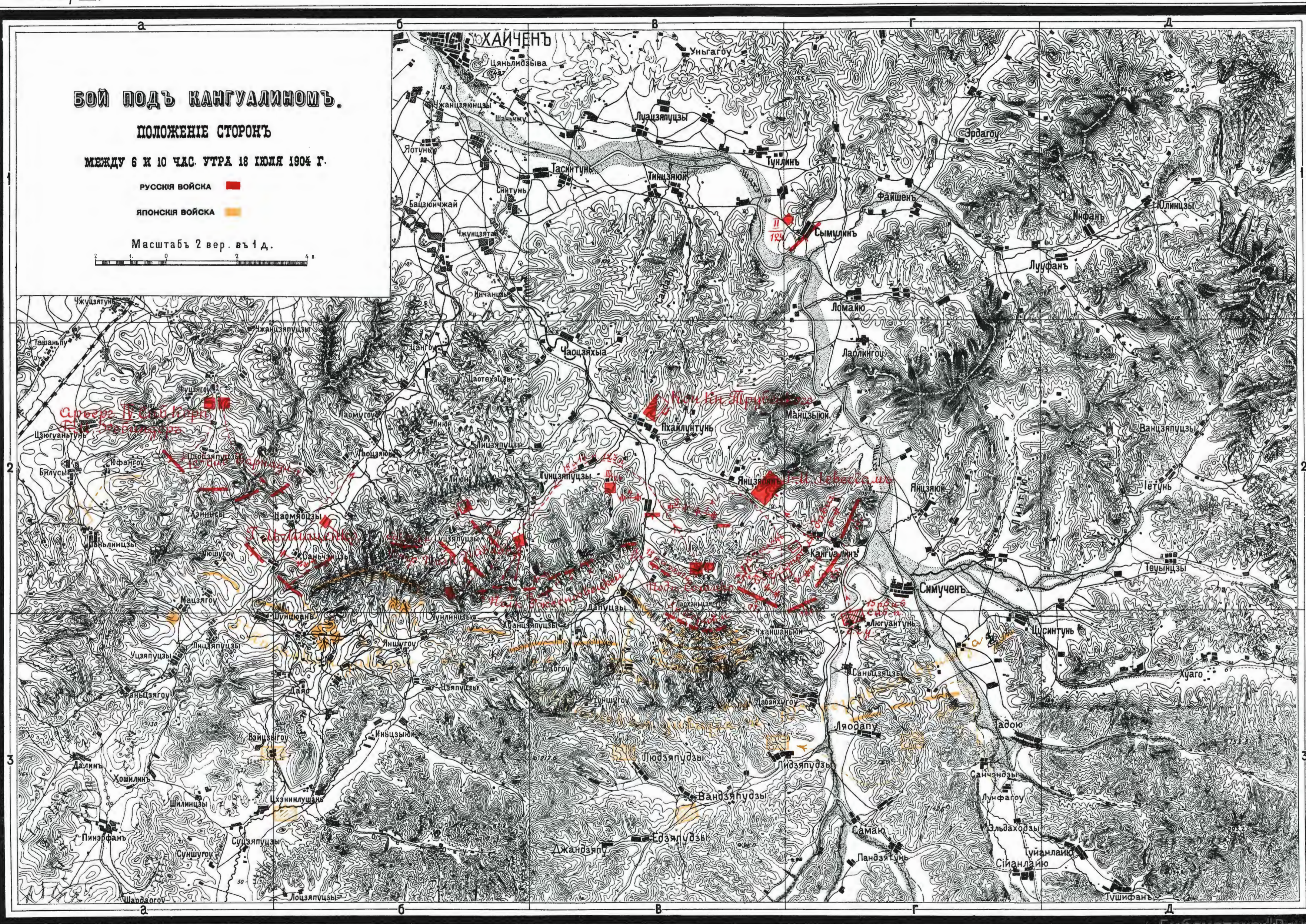

БОЙ ПОДЪ КАНГУАЛИНОМЪ.

ПОЛОЖЕНІЕ СТОРОНЪ

ПОСЛѢ 5 ЧАС. ВЕЧЕРА 18 ІЮЛЯ 1904 Г.

РУССКІЯ ВОЙСКА ■

ЯПОНСКІЯ ВОЙСКА ■

Масштабъ 2 вер. въ 1 д.

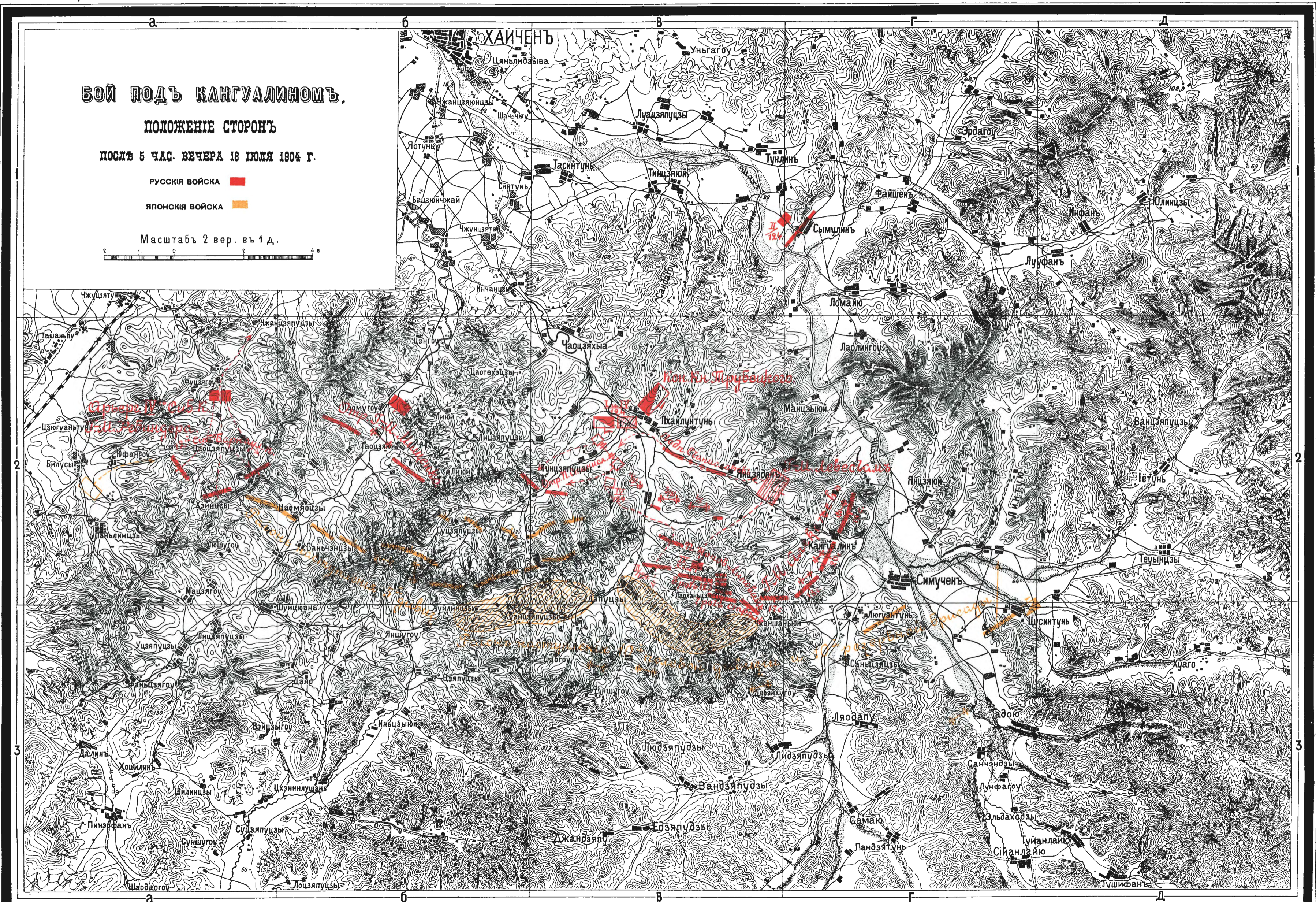

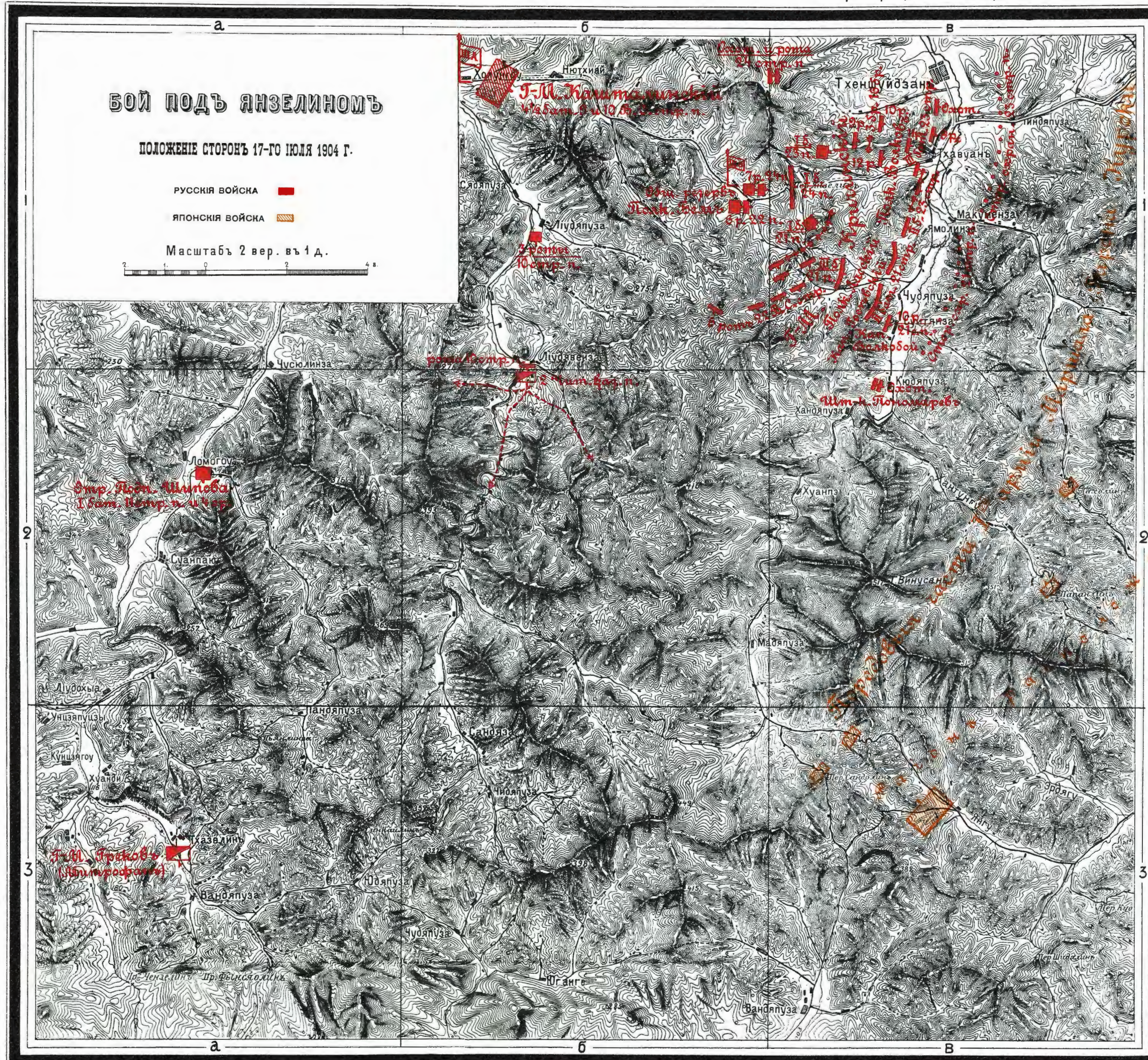

2^а дивизи

Третья дивизи

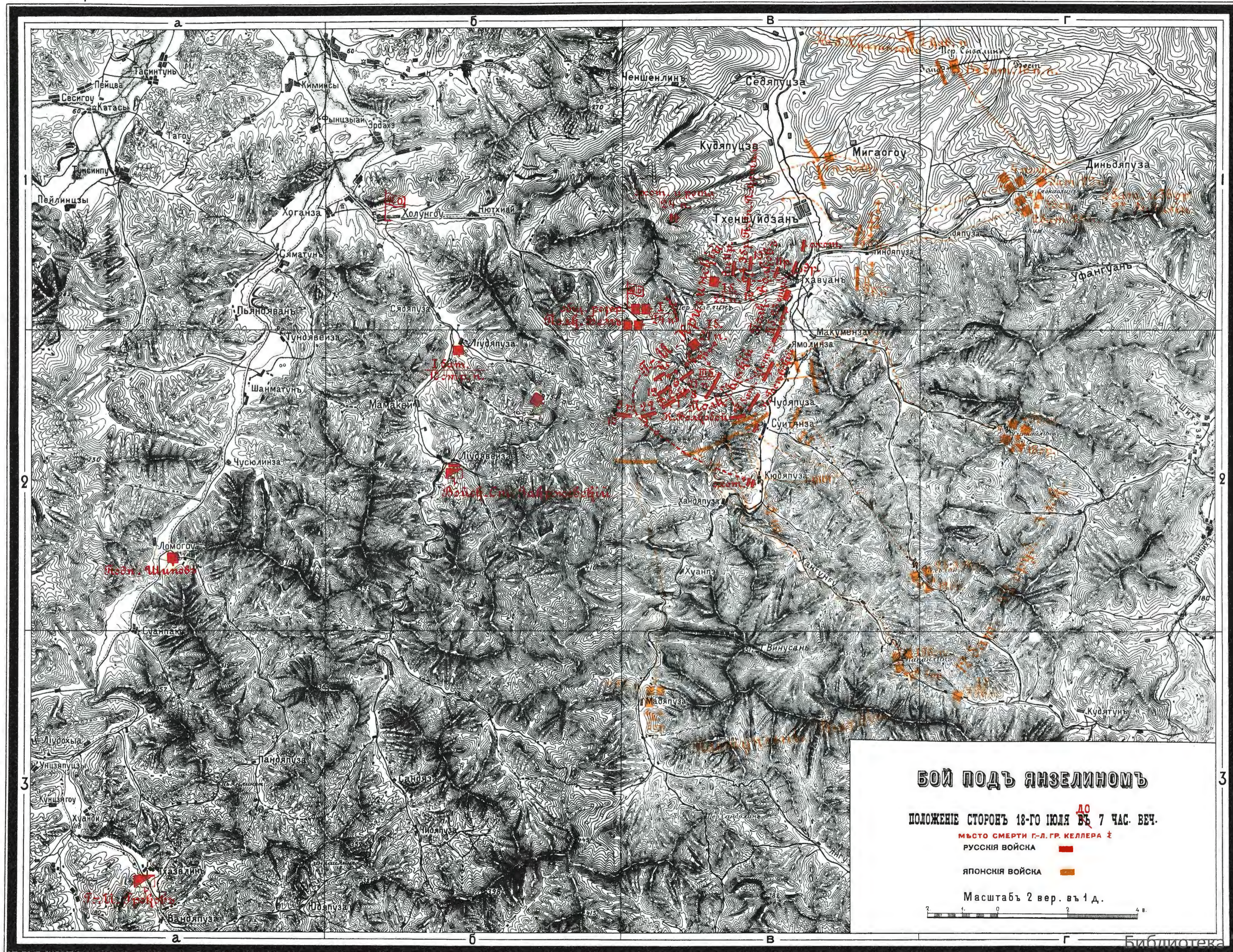

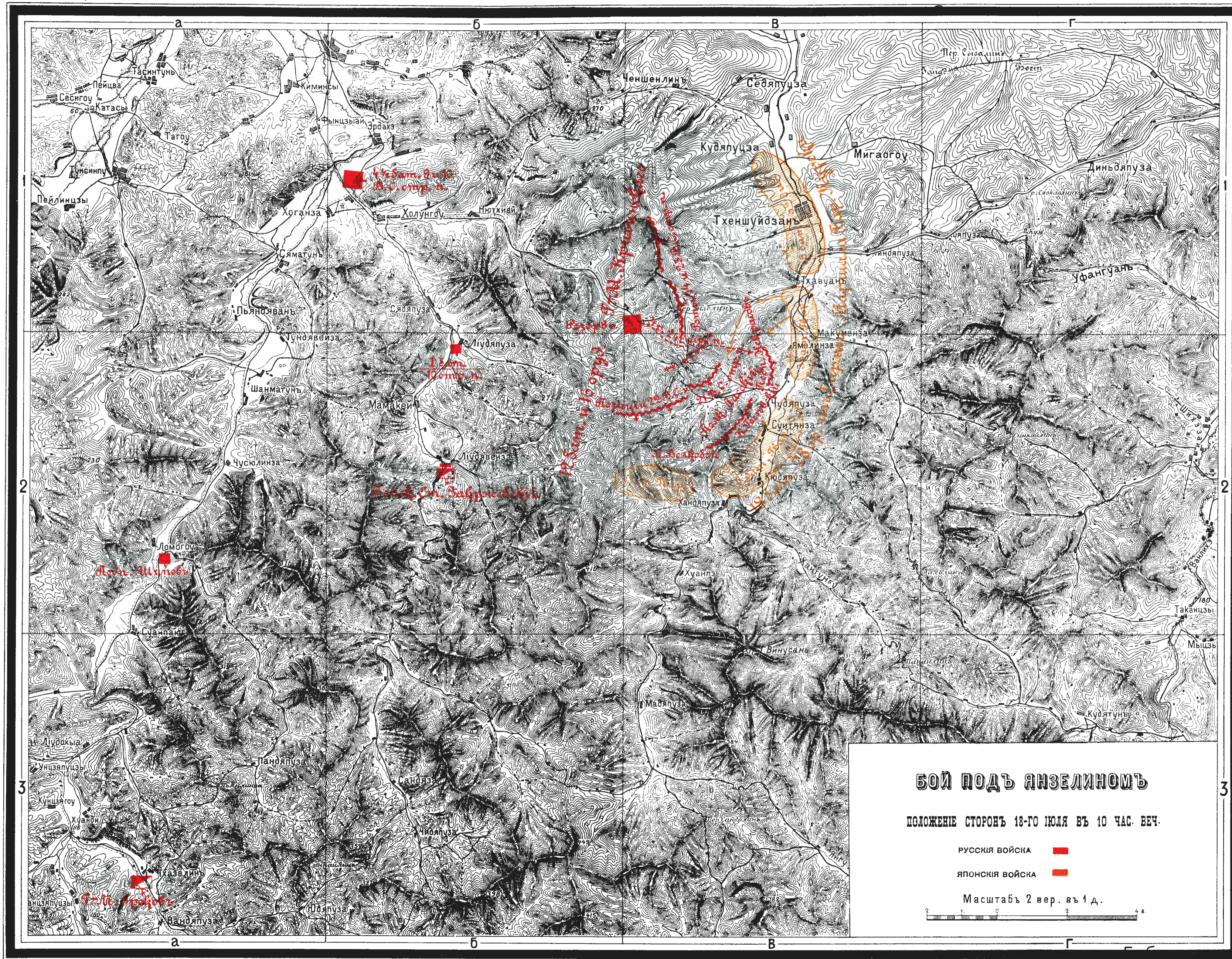

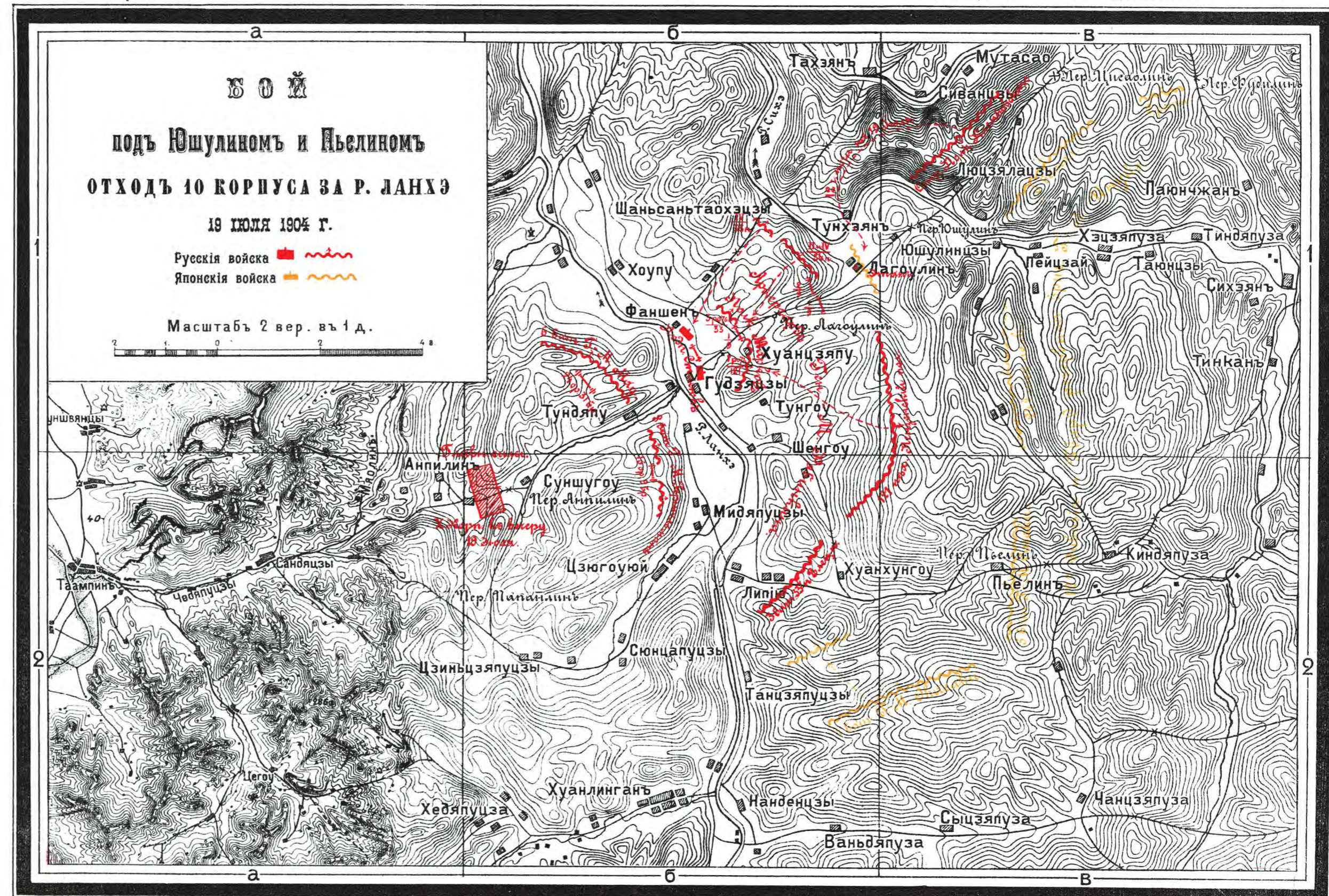
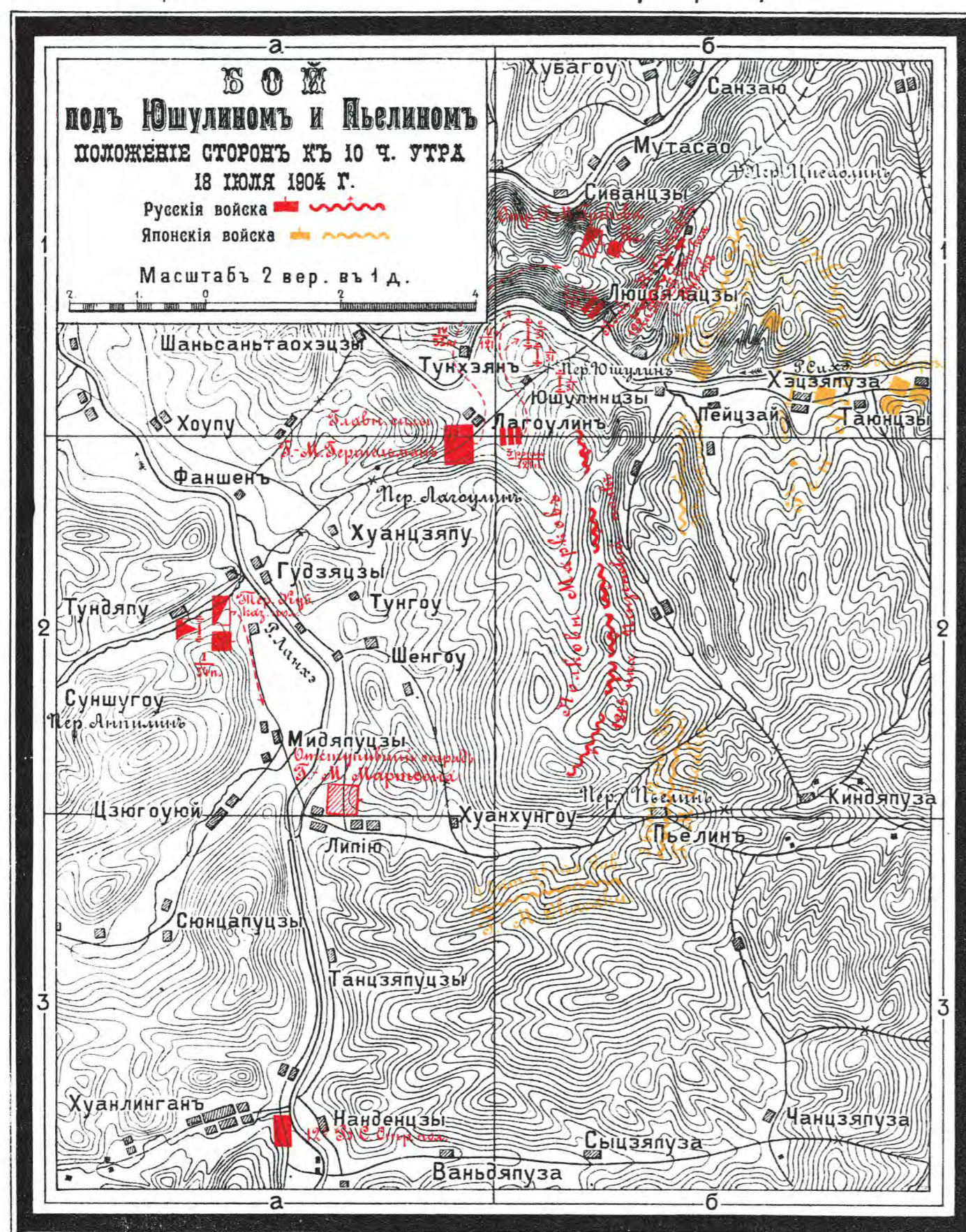
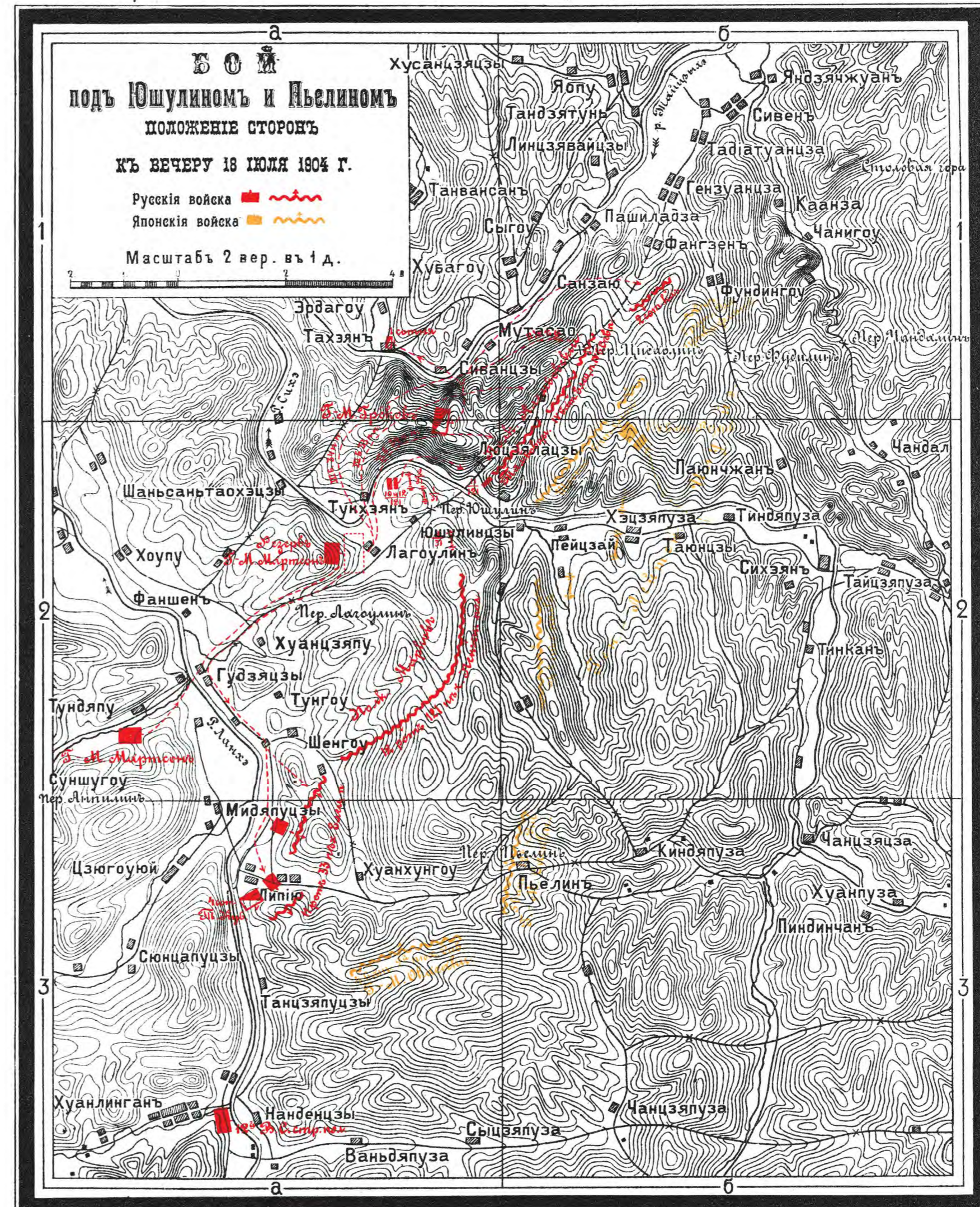
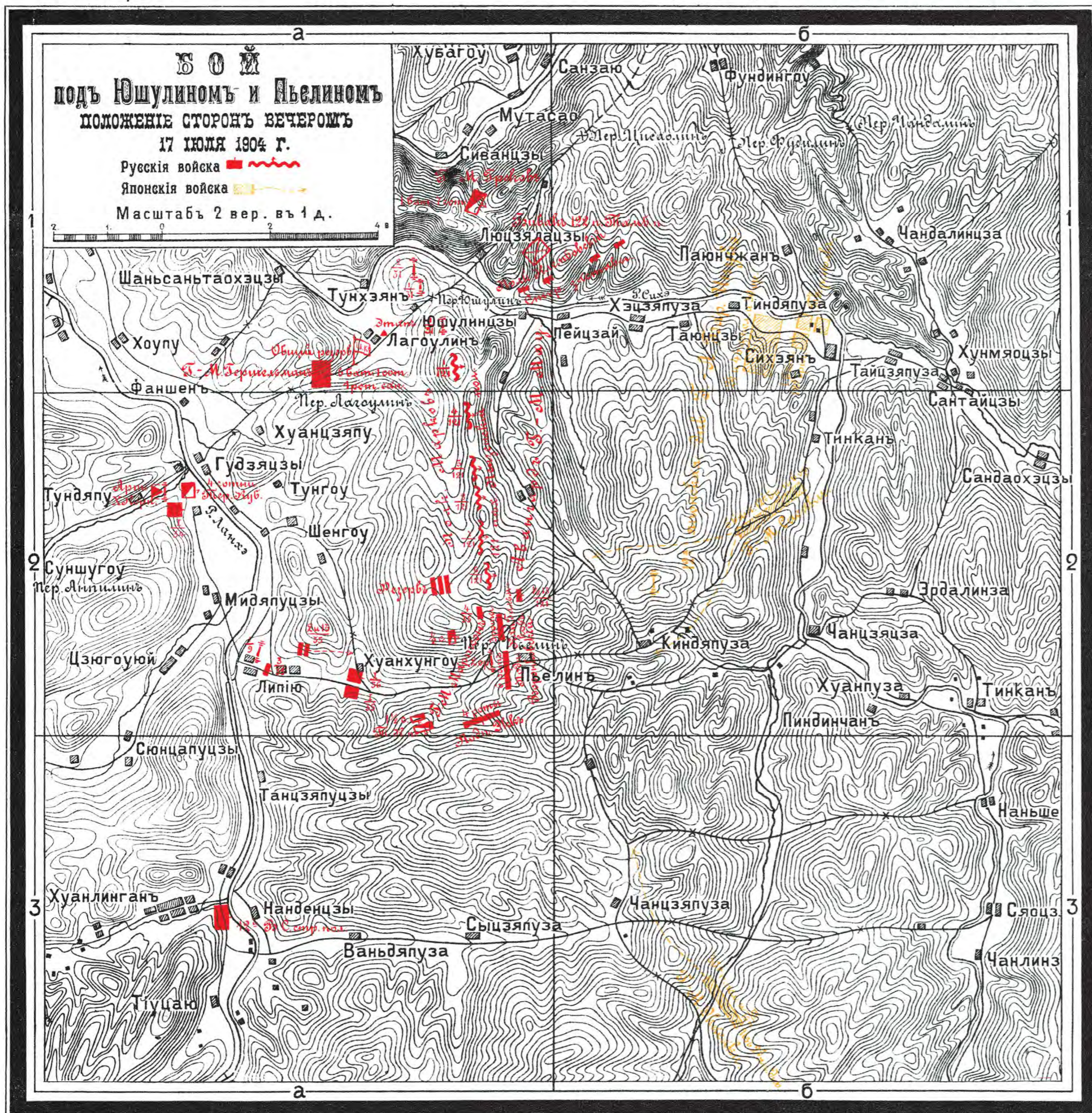

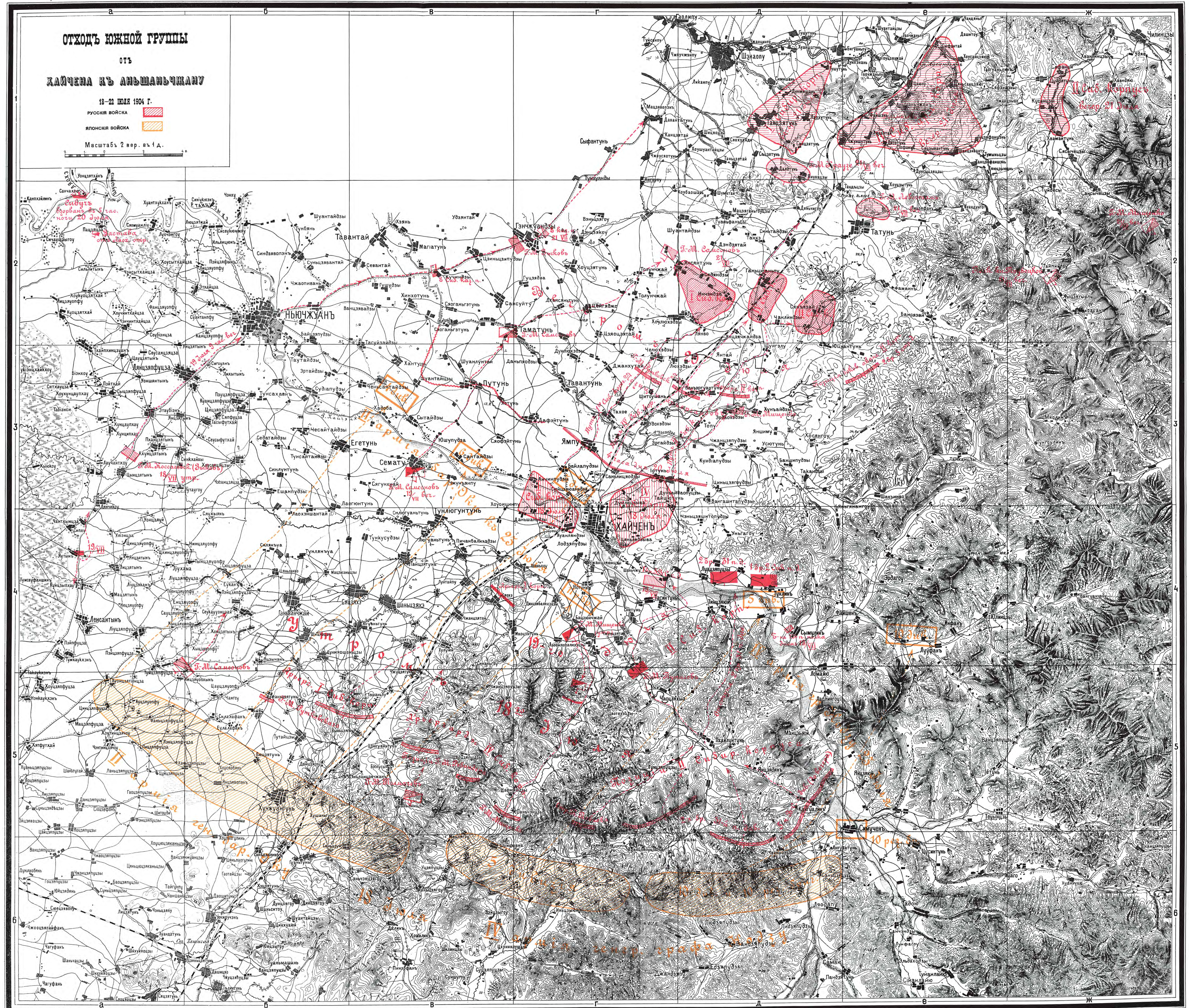

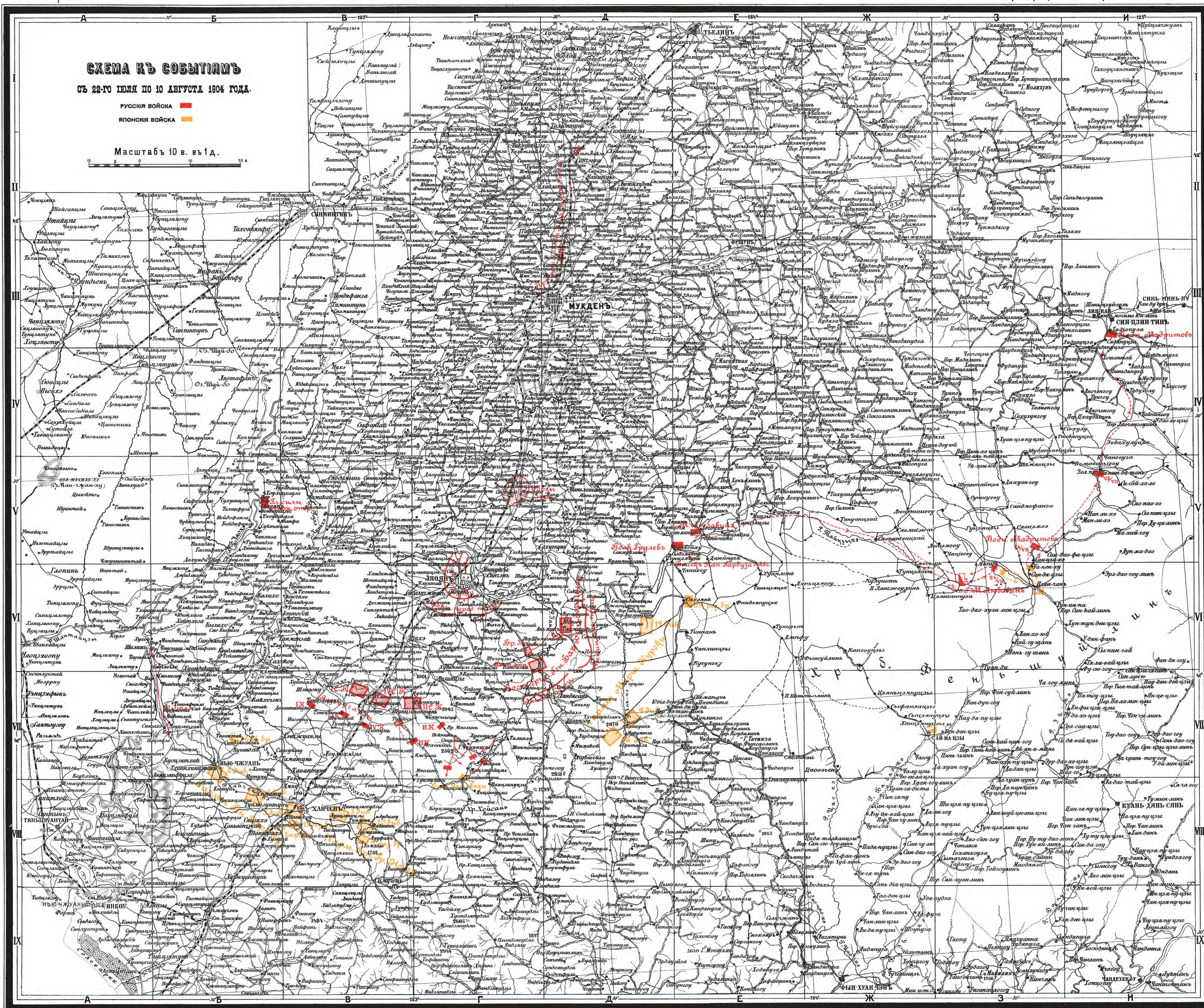



Схема расположения и силъ обрѣжь армій 10^{го} Августа 1904 г.

Условные знаки

- Русскія войска
- Японскія

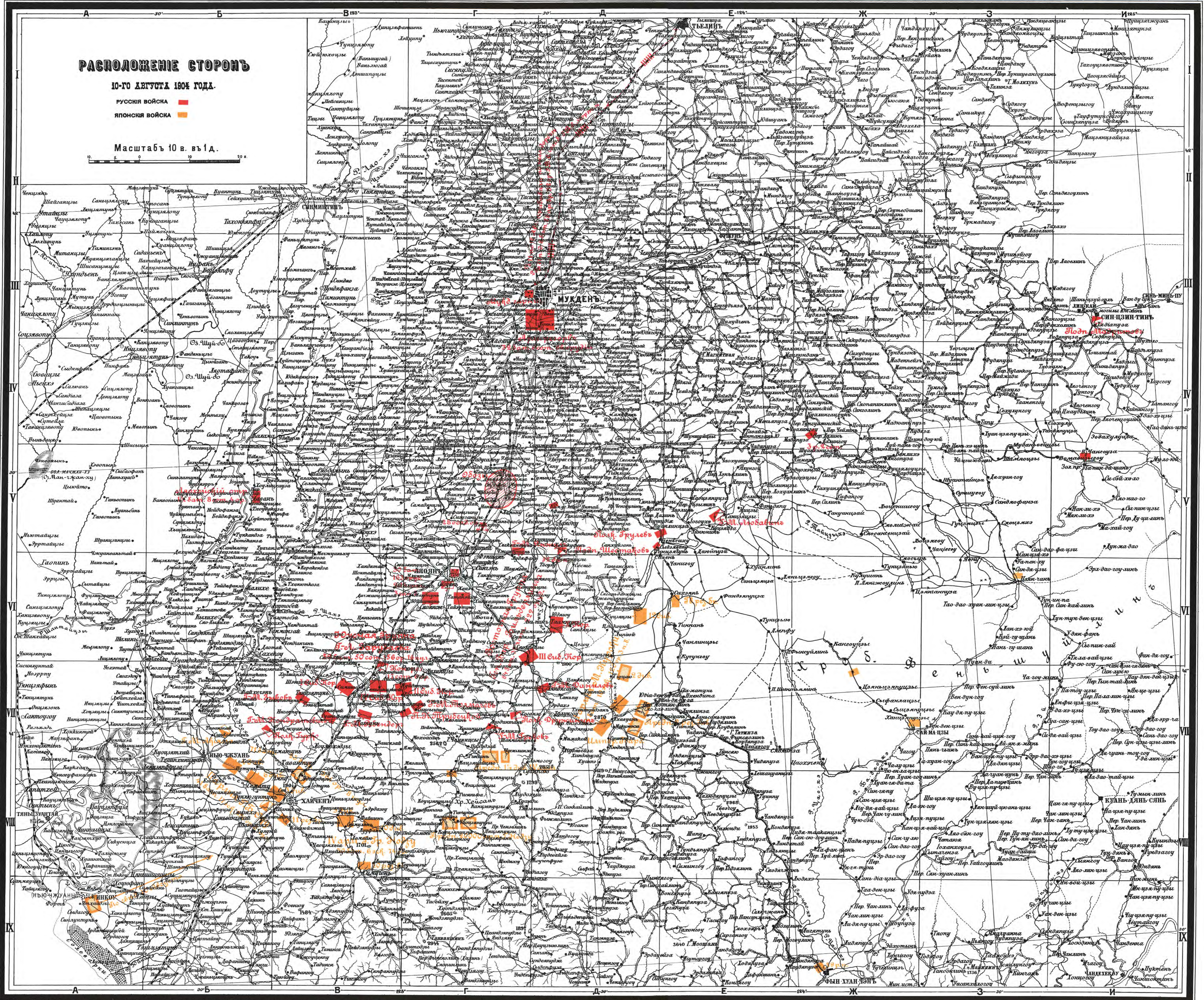
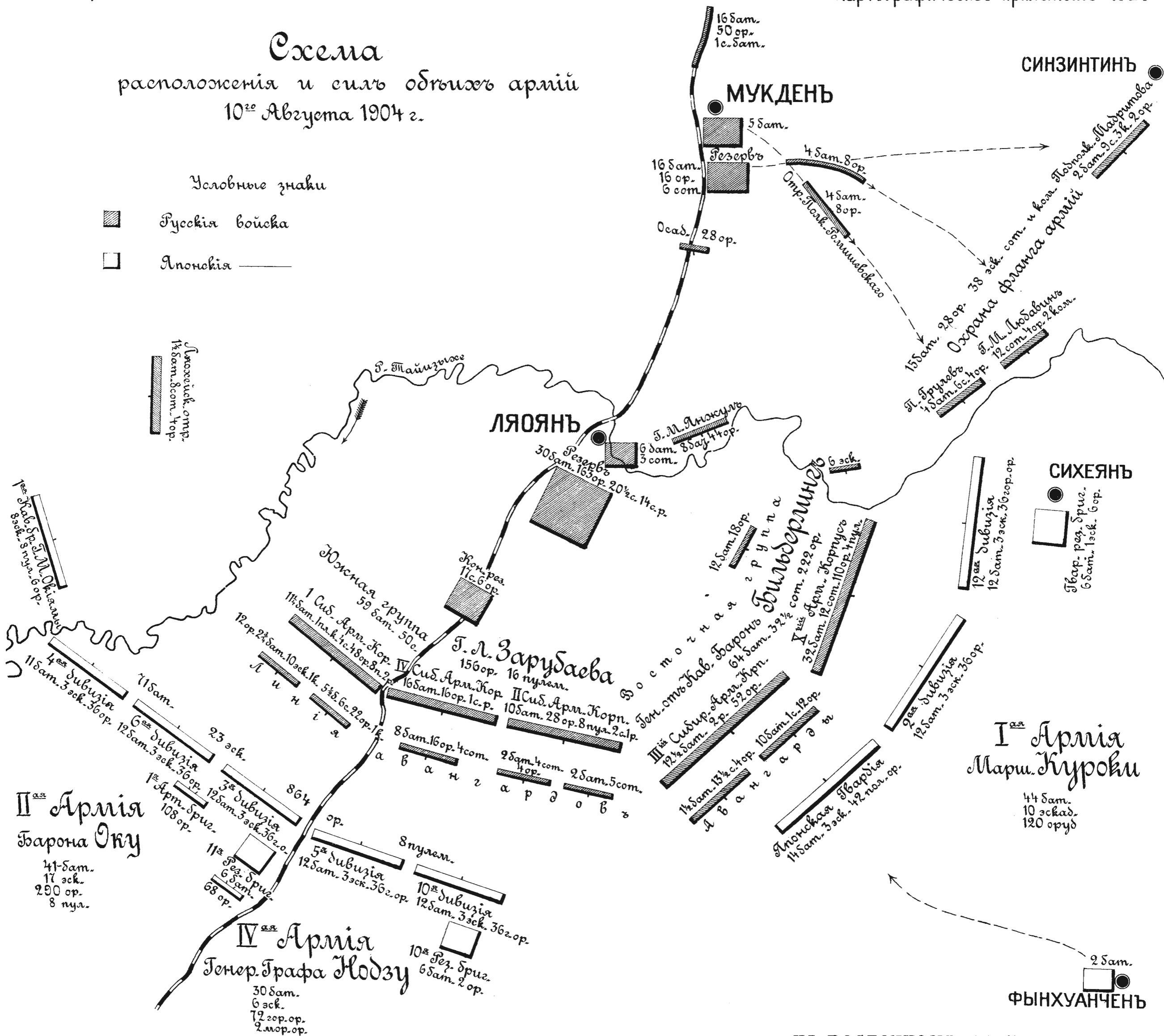

НА ЮЖНОМЪ ФРОНТѢ

НА ВОСТОЧНОМЪ ФРОНТѢ

РУССКАЯ АРМІЯ.

Южная группа Г.-Л. Зарубаева.

I Сибирскій Армейскій корпусъ.	
1-я В.-С. Стрѣлк. полк.	2 бат.
2-я " "	3 " "
3-я " "	3 " "
4-я " "	3 " "
1-я В.-С. Стрѣлк. Арт. Бриг.	32 оруд.
33-й " " полк.	14 бат.
36-й " " " "	2 бат.
Пластуны 1-й дивизіи	1 команда.
4-й Сибирскій Казачій полк.	2 сотн.
3-я и 4-я бр. 9-й В.-С. Арт. Бриг.	16 оруд.
1-я В.-С. Саперный батальонъ	2 роты.
Итого: 11 1/4 бат., 1 пл. ком., 4 сот., 48 ор., 8 пул., 2 п. сап.	
II Сибирскій Армейскій корпусъ.	
35-й В.-С. Стрѣлков. полк.	2 бат.
Приморскіе драгуны	6 эскадр.
Полкъ Пограничной стражи	4 сотн.
Конно-охотничья команда	4 команды.
2-я и 3-я Забайк. Кав. бат.	12 оруд.
Итого: 2 1/2 бат., 10 эск., 1 ком., 12 оруд.	
III Сибирскій Армейскій корпусъ.	
33-й В.-С. Стрѣлков. полк.	2 бат.
34-й " " " "	2 бат.
Пластуны 9-й дивизіи	1 команда.
1-я и 2-я бр. 9 В.-С. Арт. Бриг.	16 оруд.
5-й Уральскій Казачій полк.	4 сотн.
4-й Сибирск. Кав. бат.	2 сотн.
20-я Конная батарея	6 оруд.
Итого: 5 1/4 бат., 1 пласт. р., 6 сот., 22 оруд.	
IV Сибирскій Армейскій корпусъ.	
6-й Сиб. пѣх. Енисейск. полк.	4 бат.
12-й " " Барнаула	4 бат.
7-й " " Тобольск.	4 бат.
10-й " " Омскій	4 бат.
1-я и 2-я бр. 1 Сиб. Арт. Бриг.	16 оруд.
4-й В.-С. Саперный батальонъ	1 рота.
Итого: 16 бат., 16 оруд., 1 сап. рота.	
V Сибирскій Армейскій корпусъ.	
11-й Сиб. пѣх. Семипал. полк.	4 бат.
3-я и 4-я бр. Сиб. Арт. Бриг.	16 оруд.
11-й Оренб. Казачій полк.	4 сотн.
Итого: 8 бат., 16 оруд., 4 сотн.	
II Сибирскій Армейскій корпусъ.	
17-й В.-С. Стрѣлков. полк.	3 бат.
18-й В.-С. " "	3 " "
19-й В.-С. " "	1 " "
20-й В.-С. " "	1 " "
5-й В.-С. Стрѣлк. Арт. Бриг.	28 оруд.
3-й Саперный батал.	1 рота.
7-й Сибирск. Казачій полк.	2 сотн.
Итого: 10 бат., 28 оруд., 8 пул., 1 с. р., 2 сот.	
III Сибирскій Армейскій корпусъ.	
19-й В.-С. Стрѣлков. полк.	1 бат.
20-й В.-С. " "	1 бат.
4-я бр. 5 Стрѣлк. Арт. Бриг.	4 оруд.
7-й Сибирскій Казачій полк.	4 сотн.
Итого: 2 батал., 4 оруд., 4 сотн.	
IV Сибирскій Армейскій корпусъ.	
19-й В.-С. Стрѣлков. полк.	1 бат.
20-й В.-С. " "	1 бат.
12-й Оренб. Казачій полк.	5 сотень.
Итого: 2 батал., 5 сотень.	
Конный резервъ.	
5-й Сибирскій Казачій полк.	6 сотень.
8-й " " " "	5 " "
4-й Уральскій " " " "	6 " "
11-я Конная батарея	6 оруд.
Итого: 17 сотень., 6 оруд.	
Ляохейскій отрядъ.	
4-й Сиб. пѣх. Верхнеуд. полк.	1 бат.
Пограничной стражи	2 роты.
Амурскій Казачій полк.	4 сотн.
Пограничной стражи	6 сотень.
Пограничной стражи	4 оруд.
Итого: 1 1/2 бат., 8 сот., 4 оруд.	

ЯПОНСКАЯ АРМІЯ.

II Армия Барона Оку.

3-я Дивизія.	
6-й пѣхотный полк.	3 бат.
33-й " " " "	3 " "
18-й " " " "	3 " "
34-й " " " "	3 " "
3-й Кавалерійскій полк.	3 эскадр.
3-й Артиллерійскій полк.	36 оруд.
Итого: 12 бат., 3 эск., 36 оруд.	
6-я Дивизія.	
13-й пѣхотный полк.	3 бат.
45-й " " " "	3 " "
23-й " " " "	3 " "
48-й " " " "	3 " "
6-й Кавалерійскій полк.	3 эскадр.
6-й Артиллерійскій полк.	36 оруд.
Итого: 12 бат., 3 эск., 36 оруд.	
4-я Дивизія.	
8-й пѣхотный полк.	3 бат.
37-й " " " "	3 " "
9-й " " " "	3 " "
38-й " " " "	3 " "
4-й Кавалерійскій полк.	3 эскадр.
4-й Артиллерійскій полк.	36 оруд.
Итого: 11 бат., 3 эск., 36 оруд.	
1-я Кавалер. бриг. Г.-М. Окимы.	
13-й Кавалерійскій полк.	4 эскадр.
4-й " " " "	4 пулем.
4-й " " " "	4 пулем.
Конная батарея	4 пулем.
Итого: 8 эскадр., 6 оруд., 8 пулем.	
11-я Резервная бригада.	
Резервный № 12 полк.	2 бат.
" № 23 " "	2 " "
" № 43 " "	2 " "
Итого: 6 батал.	
1-я Артиллерійскія бригада.	
13-й Артиллерійскій полк.	36 оруд.
14-й " " " "	36 " "
15-й " " " "	36 " "
Итого: 108 оруд.	
4-й Мортирный полк.	
4-й Мортирный полк.	36 оруд.
2-й Мортирный дивизионъ	24 " "
Батарея 10,5 см. оруд.	4 " "
" 15 " " "	4 " "
Итого: 68 оруд.	
IV Армия ген. гр. Нодзу	
5-я Дивизія.	
11-й пѣхотный полк.	3 бат.
41-й " " " "	3 " "
21-й " " " "	3 " "
42-й " " " "	3 " "
5-й Кавалерійскій полк.	3 эскадр.
5-й Горный Артиллер. полк.	36 гор. ор.
Итого: 12 бат., 3 эск., 36 гор. ор.	
10-я Дивизія.	
10-й пѣхотный полк.	3 бат.
40-й " " " "	3 " "
20-й " " " "	3 " "
39-й " " " "	3 " "
10-й Кавалерійскій полк.	3 эскадр.
10-й Горный Артиллер. полк.	36 гор. ор.
Итого: 12 бат., 3 эск., 36 гор. ор.	
10-я Резервная бригада.	
Резервный № 10 полк.	2 бат.
" № 20 " "	2 " "
" № 40 " "	2 " "
2-я 25 см. оруд.	2 оруд.
Итого: 6 батал., 2 оруд.	

Резервъ Русской Арміи.

У города Ляояна.

3-й В.-С. Стрѣлк. полк.	3 бат.
1-й В.-С. Сапер. бат.	2 роты.
1-й и 2-й В.-С. Мортир. батар.	6 оруд.
8-й Сибир. Томск. полк.	4 бат.
3-й В.-С. Сапер. бат.	2 роты.
2-й " " " "	2 " "
4-й " " " "	2 " "
6-й " " " "	2 " "
10-й пѣх. Новонин. полк.	3 бат.
35 пѣх. Дивиз.	16 бат. и 1 сап. бат.
17-й Сапер. бат.	1 сап. бат.
51 оруд. Чернигов. полка.	6 эск.
4-й Сибир. Арт. Див.	64 оруд.
1-й В.-С. горн. бат.	7 " "
Г.-М. Мещенко	11 сот.
5-й Сиб. пѣх. Иркутск. полк.	10 оруд.
Итого: 30 бат., 163 ор., 20 сот., 14 с. р.	

Гарнизонъ гор. Ляояна.

5-й Сиб. пѣх. Иркутск. полк.	4 бат.
4-й Сиб. пѣх. Верхнеуд.	1 сот.
4-й и 5-й Сибирск.	2 бат.
8-й Сибир. Казач. полк.	2 сот.
Итого: 6 бат., 3 сот.	
Осадная Артиллерія. 28 оруд.	

У города Мукдена.

54-й пѣхот. дивизионъ	16 бат.
26-й Артил. бриг.	82 оруд.
1-я бр. 71 пѣхот. дивиз.	2 бат.
1-й бр. 71 пѣхот. дивиз.	8 бат.
Итого: 24 бат., 82 оруд., 6 сот.	

Изъ него отправлено на усиленіе охраны праваго фланга

214-й пѣхот. Мокшанск. полк.	4 бат.
1-я батар., 28-й Артил. бриг.	8 оруд.
Итого: 4 бат., 8 оруд.	
213-й Орозавскій полк.	4 бат.
1-я батар., 26-й Артил. бриг.	8 оруд.
Итого: 4 бат., 8 оруд.	

Гарнизонъ гор. Мукдена.

2-й Читинск. пѣх. полк.	3 бат.
3-й Нерчинск. пѣх. полк.	2 бат.
Итого: 5 бат.	

Войска на пути изъ Мукдену.

85-й и 86-й пѣхот. полки.	8 бат.
2-я бриг. 71-я пѣхот. дивиз.	8 бат.
28-я Артил. бриг.	32 оруд.
5-й В.-С. Сапер. бат.	1 сап. бат.
3 батар., 5-й В.-С. Мор. полка	18 оруд.
Итого: 16 бат., 50 оруд., 1 сап. бат.	

РУССКАЯ АРМІЯ.

Восточная группа

Ген.-отъ-кавал. Бар. Билдерлингъ.

III Сибирскій Армейскій корпусъ.	
9-й В.-С. Стрѣлк. полк.	2 бат.
10-й В.-С. " "	3 " "
11-й В.-С. " "	3 " "
12-й В.-С. " "	2 " "
22-й В.-С. " "	1 " "
24-й В.-С. " "	1 " "
3-й В.-С. Артил. бриг.	3 1/2 бат. 28 ор.
6-й " " " "	3 бат. 24 ор.
2-й В.-С. Сапер. бат.	2 роты.
Итого: 12 1/2 бат., 2 роты, 52 оруд.	
IV Сибирскій Армейскій корпусъ.	
12-й В.-С. Стрѣлк. полк.	1 бат.
7-й Читинск. Казач. полк.	4 сот.
2-й Верхнеуд. Казач. полк.	3 " "
Уссурийск. Казач. полк.	4 1/2 сот.
Погранич. стража	4 оруд.
1-й Оренб. Казач. полк.	4 бат.
2-й Читин. Казач. полк.	1 сот.
2-й Верхнеудинск. Казач. полк.	1 сот.
Итого: 1 1/4 бат., 13 1/2 сот., 4 оруд.	
V Сибирскій Армейскій корпусъ.	
21-й В.-С. Стрѣлк. полк.	3 бат.
23-й В.-С. " "	3 " "
22-й В.-С. " "	2 " "
24-й В.-С. " "	2 " "
1 бат. 6	8 оруд.
2-й Читинск. Казач. полк.	1 сот.
Итого: 10 бат., 12 сот., 12 оруд., 1 сот.	
X Армейскій корпусъ.	
34-й Пѣх. Сѣвскій полк.	4 бат.
35-й Пѣх. Брѣвскій " "	4 " "
36-й Пѣх. Орловскій " "	4 " "
121-й Пѣх. Пензенскій " "	4 " "
122-й Пѣх. Тамбовскій " "	4 " "
1-й Оренб. Казач. полк.	4 бат.
Терско-Куб. кон. полк.	6 сот.
1 бат. 6	4 пулем.
33-й, 123-й, 124-й пѣхот. полки	12 бат.
2-й Дивиз. 31 Артил. бриг.	18 оруд.
9-й Артил. бригады	48 " "
1-я и 3-я Дивиз. 31 Артил. бригады	40 " "
Конно-Горная бат.	4 " "
Итого: 32 бат., 12 сот., 110 оруд., 4 пул.	
XI Армейскій корпусъ.	
33-й Пѣхотный полк.	4 бат.
123-й " " " "	4 " "
124-й " " " "	4 " "
3-й бат. 31 Артил. бригады	18 оруд.
Итого: 12 бат., 18 оруд.	

ЯПОНСКАЯ АРМІЯ

I Армия Маршала Бар. Куроки.

Японская Гвардія.	
1-я Гвард. полк.	3 бат.
2-я " " " "	3 " "
3-я " " " "	3 " "
4-я " " " "	3 " "
24-й Резервн. полк.	2 бат.
Полевая батар. (изъ Рус. оруд.)	6 оруд.
Гвард. Артил. полк.	36 оруд.
Гвард. Кавал. полк.	3 эскадр.
Итого: 14 бат., 3 эск., 42 пол. оруд.	
2-ая Дивизія.	
4 пѣхотн. полк.	3 бат.
29 " " " "	3 " "
16 " " " "	3 " "
30 " " " "	3 " "
2 Артиллер. полк.	36 ор.
2 Кавал. полк.	3 эск.
Итого: 12 бат., 3 эск., 36 оруд.	
12-ая Дивизія.	
24 пѣхотн. полк.	3 бат.
14 " " " "	3 " "
47 " " " "	3 " "
12 Горный Арт. полк.	36 гор. ор.
12 Кавал. полк.	3 эск.
Итого: 12 бат., 3 эск., 36 горн. оруд.	
Гвард. резервная бригада.	
Гвард. резервъ № 1	2 бат.
Резерв. № 2	2 бат.
Резерв. № 4	2 бат.
1 эскадр. и 1 бат.	3 эск.
Итого: 6 бат., 1 эск., 6 оруд.	
Гарнизонъ въ г. Фынхуанчѣнѣ.	
29 Резерв. пѣх. полк.	2 бат.

Охрана лѣваго фланга Арміи.

Отрядъ Ген.-Маіора Янгула.	
9-й Пѣх. Ингерман. полк.	4 бат.
12-й Пѣх. Норонин. полк.	4 бат.
3-й Артил. бриг. 3 1/2 бат.	48 оруд.
Итого: 8 бат., 44 оруд.	
Отрядъ Полк. Стаховича.	
52-й Драгун. полк.	6 эскадр.
Отрядъ Полк. Грулева.	
11-й Пѣх. Псковск. полк.	4 бат.
2-й Дагест. кон. полк.	6 сот.
5-й Артил. бриг.	4 оруд.
Итого: 4 бат., 6 сот., 4 оруд.	
Отрядъ Ген.-Маіора Любавина.	
2-й Аргунск. Казач. полк.	6 сот.
2-й Нерчинск. Казач. полк.	6 сот.
Конно-Горная бат.	4 оруд.
Охотн. Ком.	2 ком.
Итого: 12 сот., 4 ор., 2 ком.	
Отрядъ Подполк. Мадритова.	
1-й Сиб. пѣх. Стрѣлк. полк.	1 бат.
2-й Сиб. пѣх. Читинск. полк.	1 бат.
Погранич. стр.	2 оруд.
Уссурийск. Казач. полк.	1 сот.
Амурск. Казач. полк.	2 сот.
Оренбургск. Казач. полк.	6 сот.
Охотничья команда	3 ком.
Итого: 2 бат., 2 ор., 9 сот., 3 ком.	

Картограф. зав. Д. Руднева. Нов. пер., д. 5, СПб.

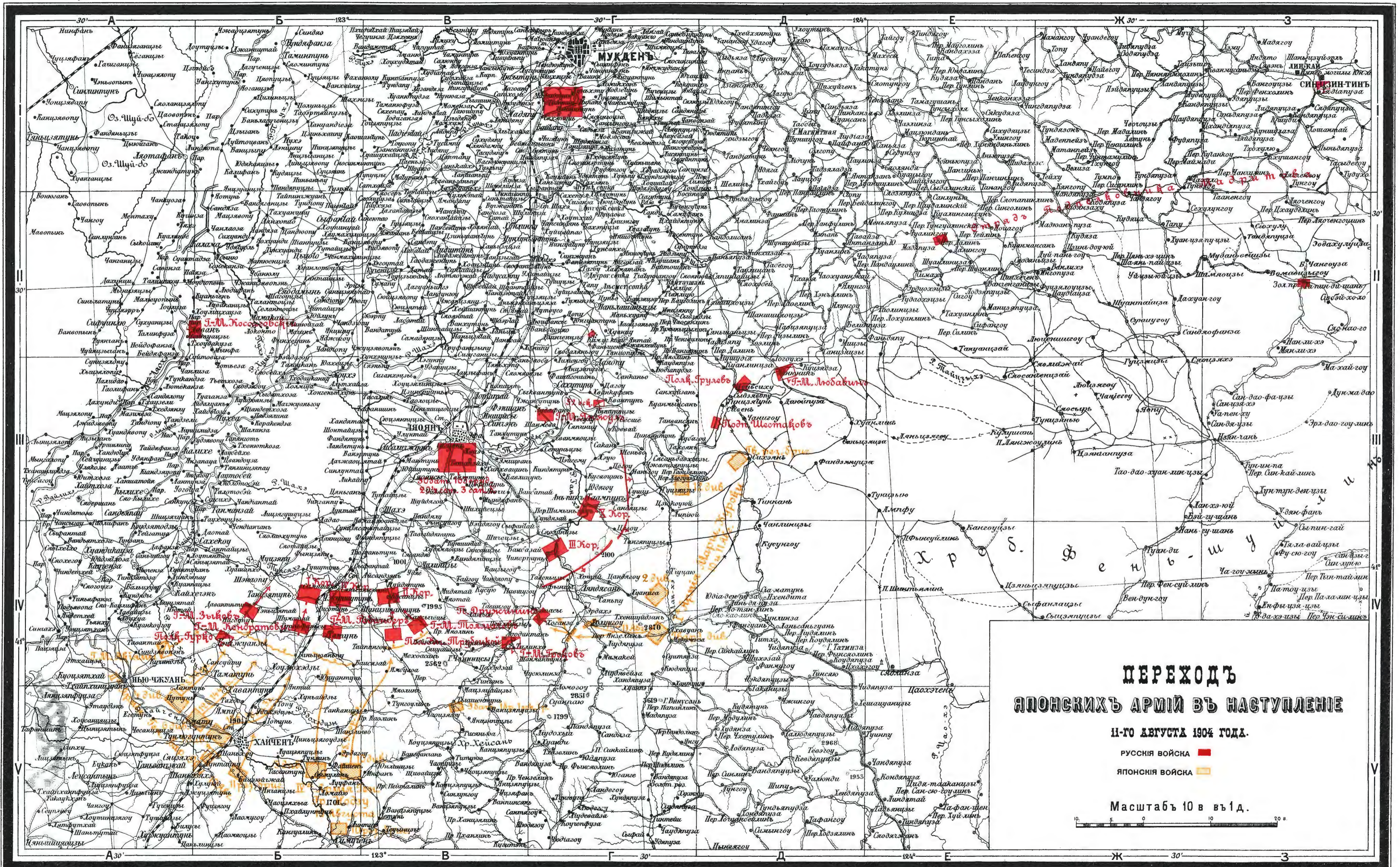

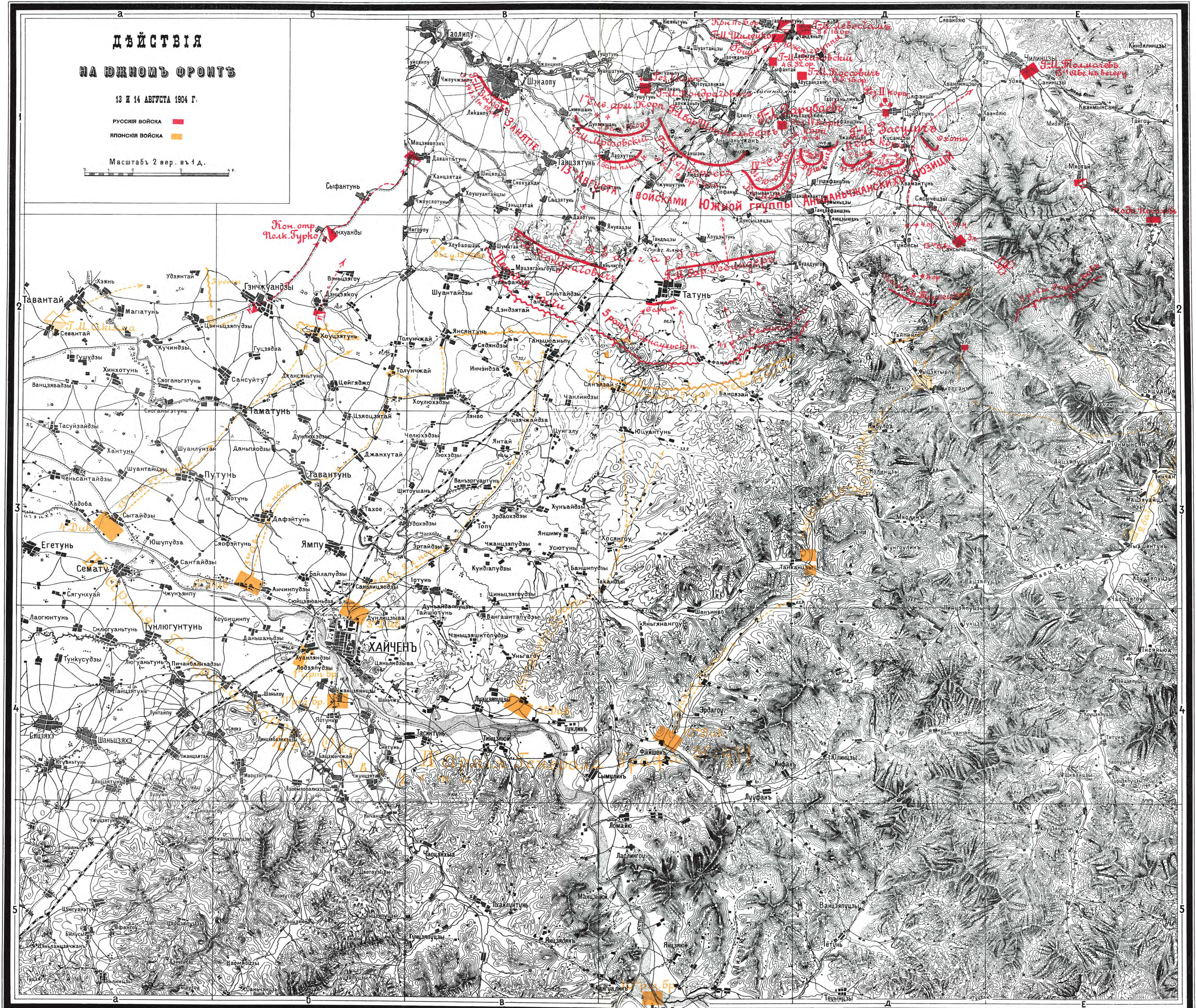

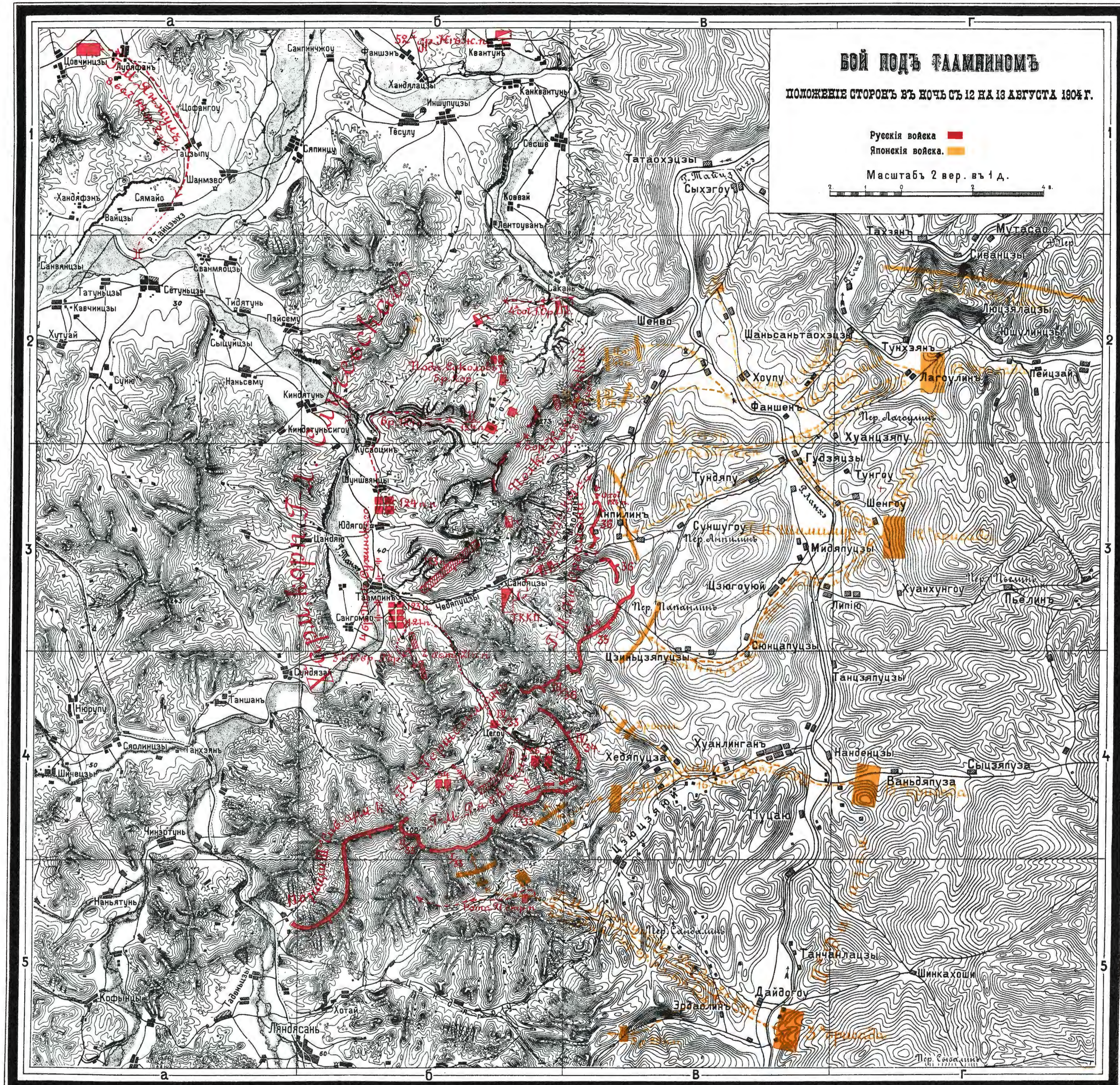



СХЕМА ОТСТУПЛЕНИЯ ЮЖНОЙ ГРУППЫ къ Ляояну

ПОЛОЖЕНИЕ КЪ 3 ЧАС. ДНЯ 14 АВГУСТА 1904 Г.

русская войска

японская войска

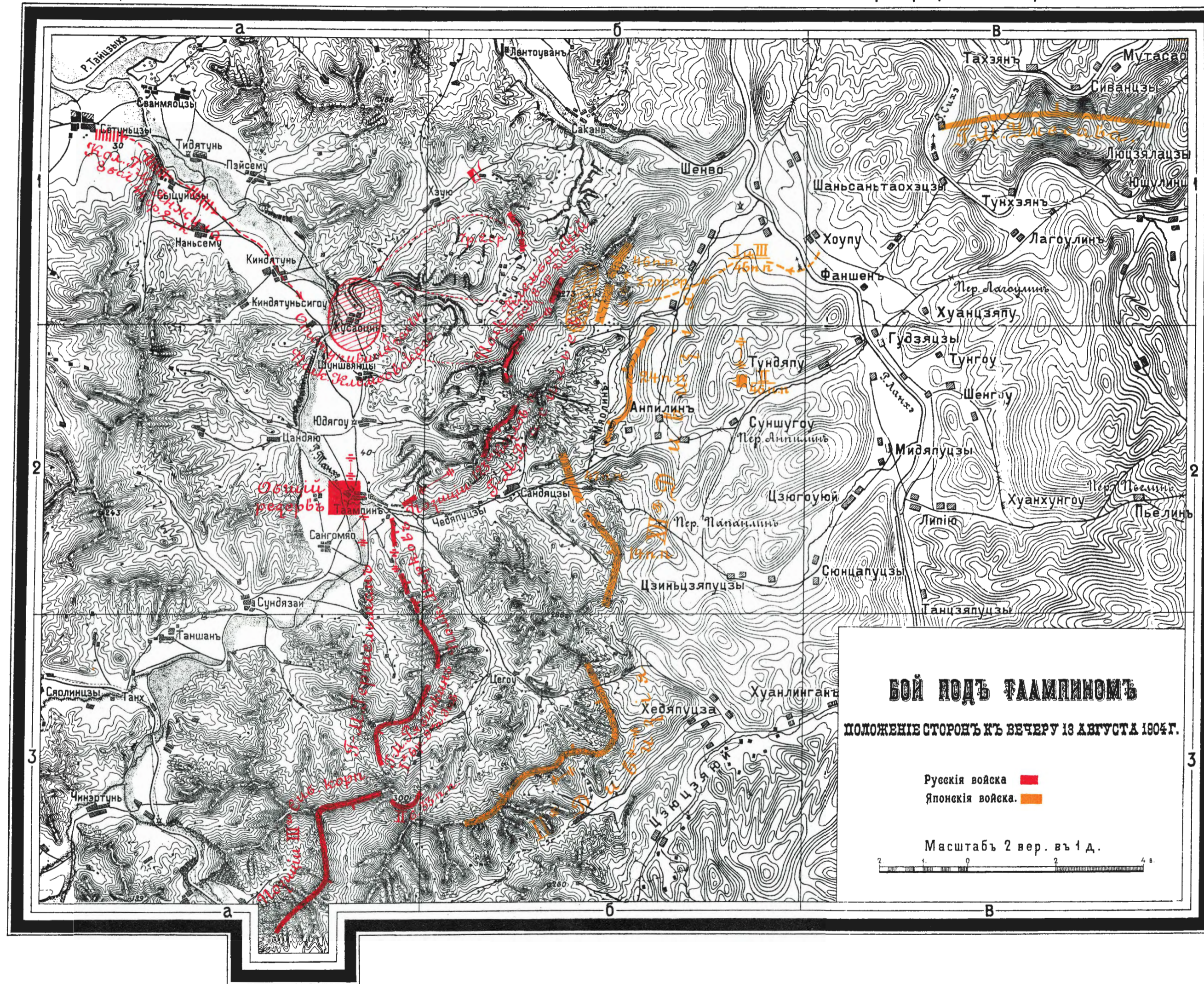
Масштабъ 2 вер. въ 1 д.

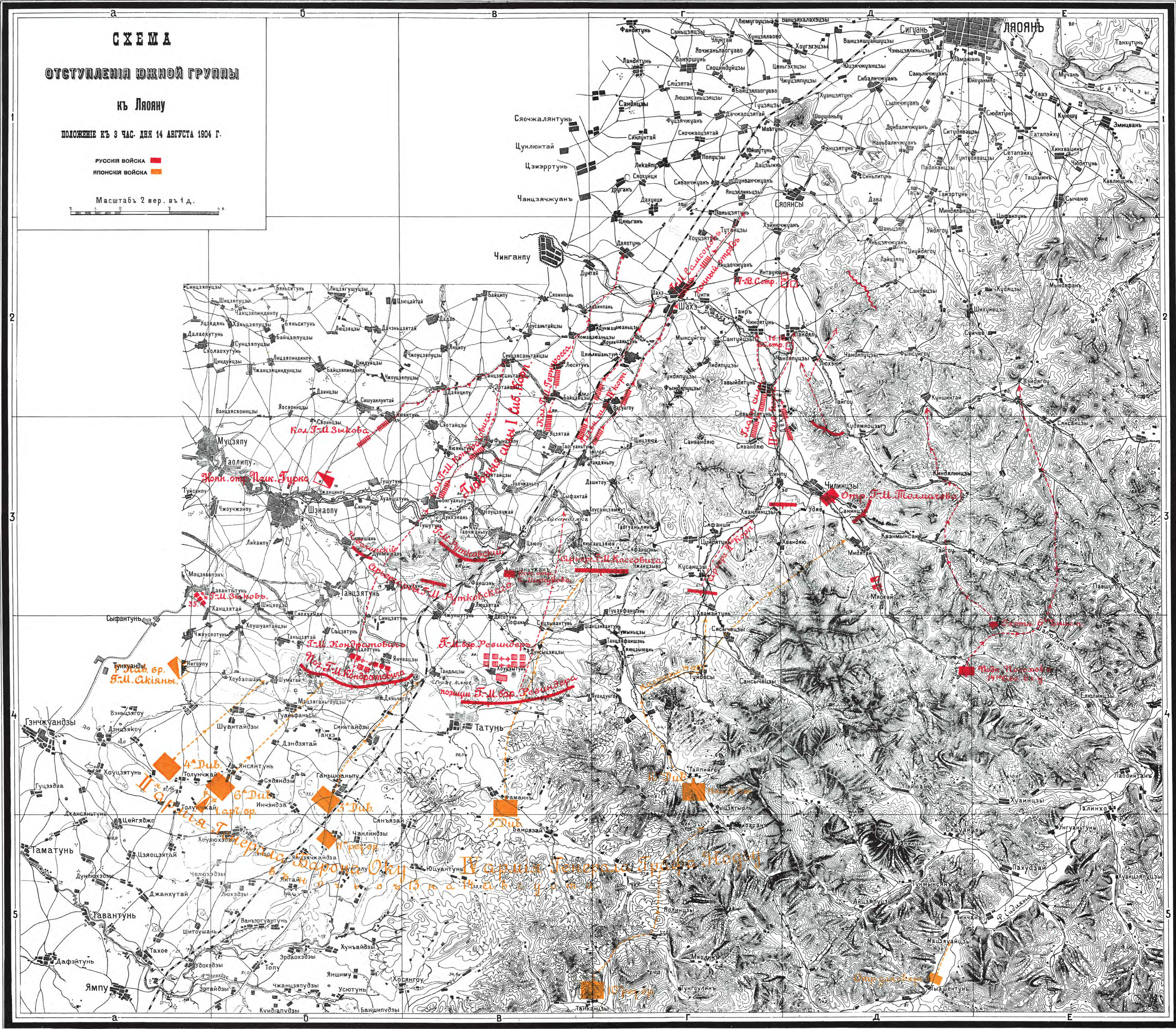

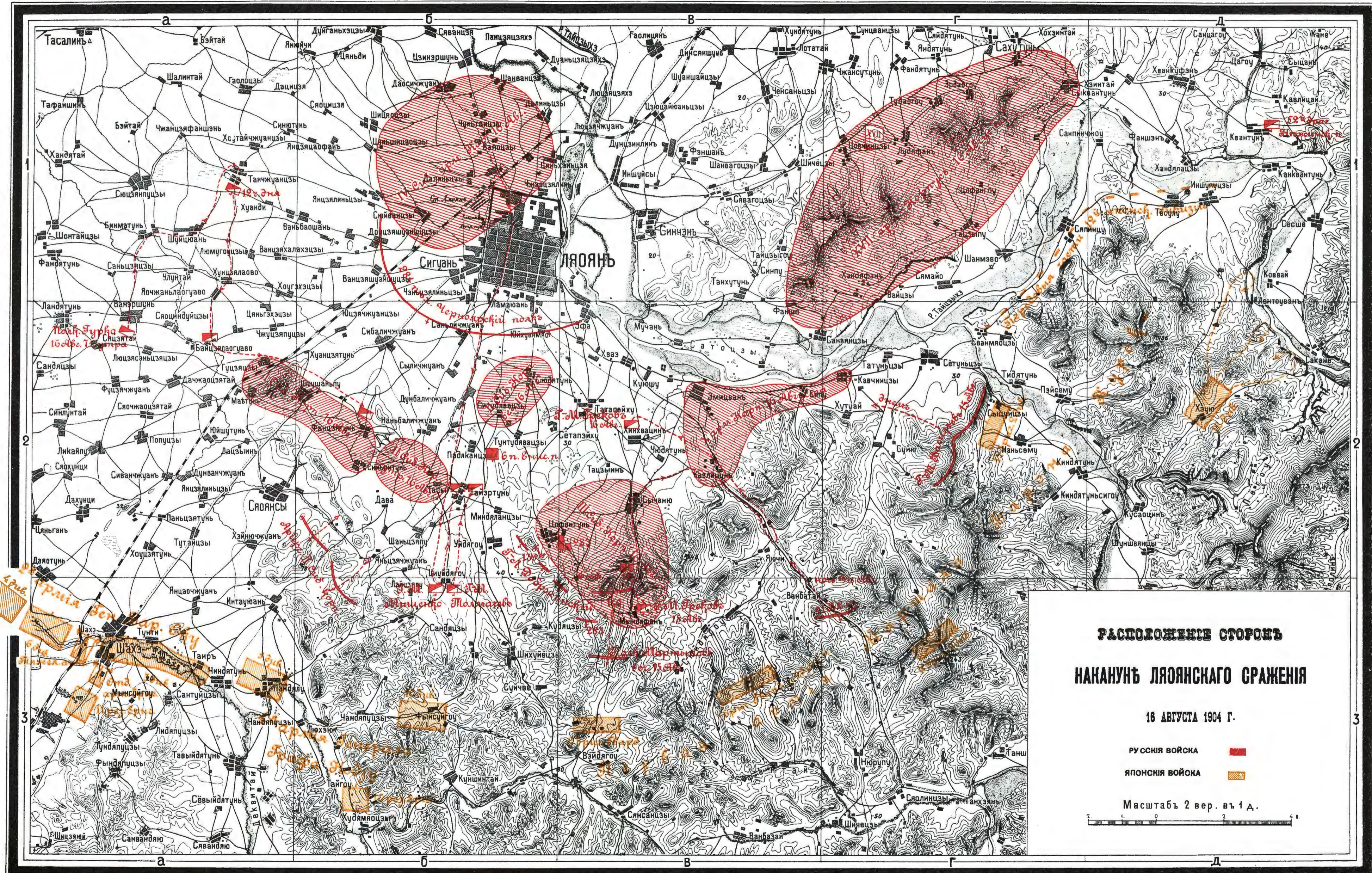

**РАСПОЛОЖЕНИЕ СТОРОНЪ
НАКАНУНЪ ЛЯОЯНСКАГО СРАЖЕНИЯ**

16 АВГУСТА 1904 Г.

РУССКІЯ ВОЙСКА
ЯПОНСКІЯ ВОЙСКА

Масштабъ 2 вер. въ 1 д.



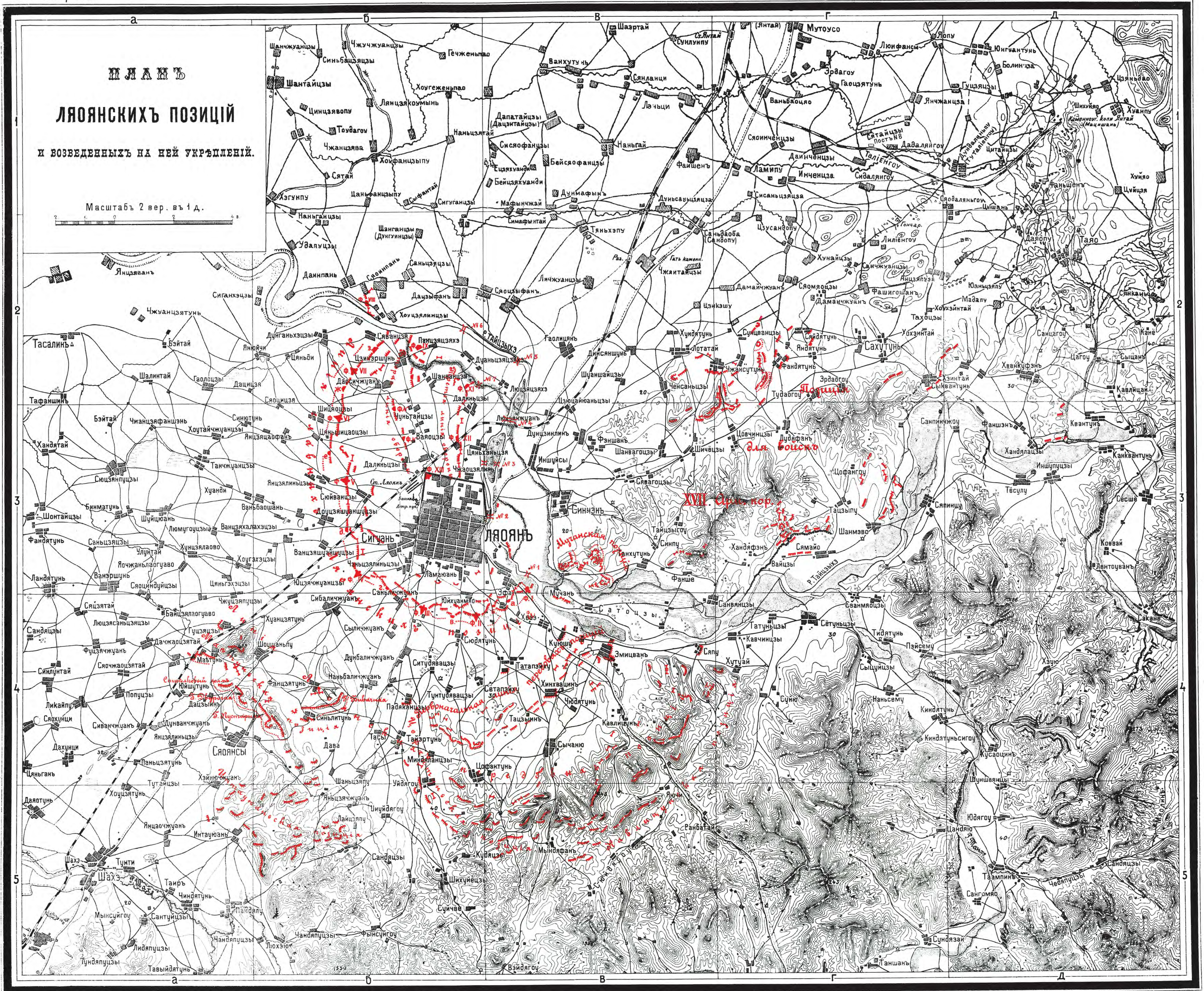

Планъ форта № I.

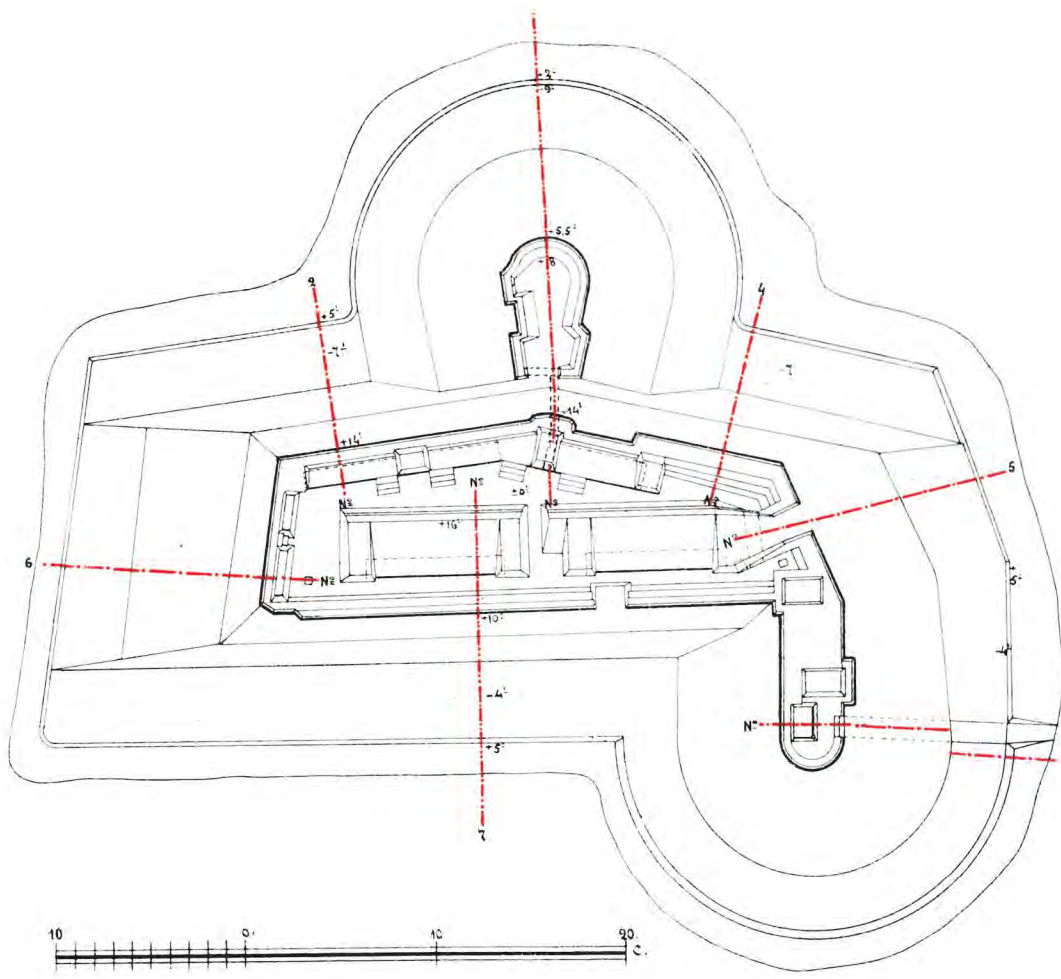

Профили къ планамъ фортовъ

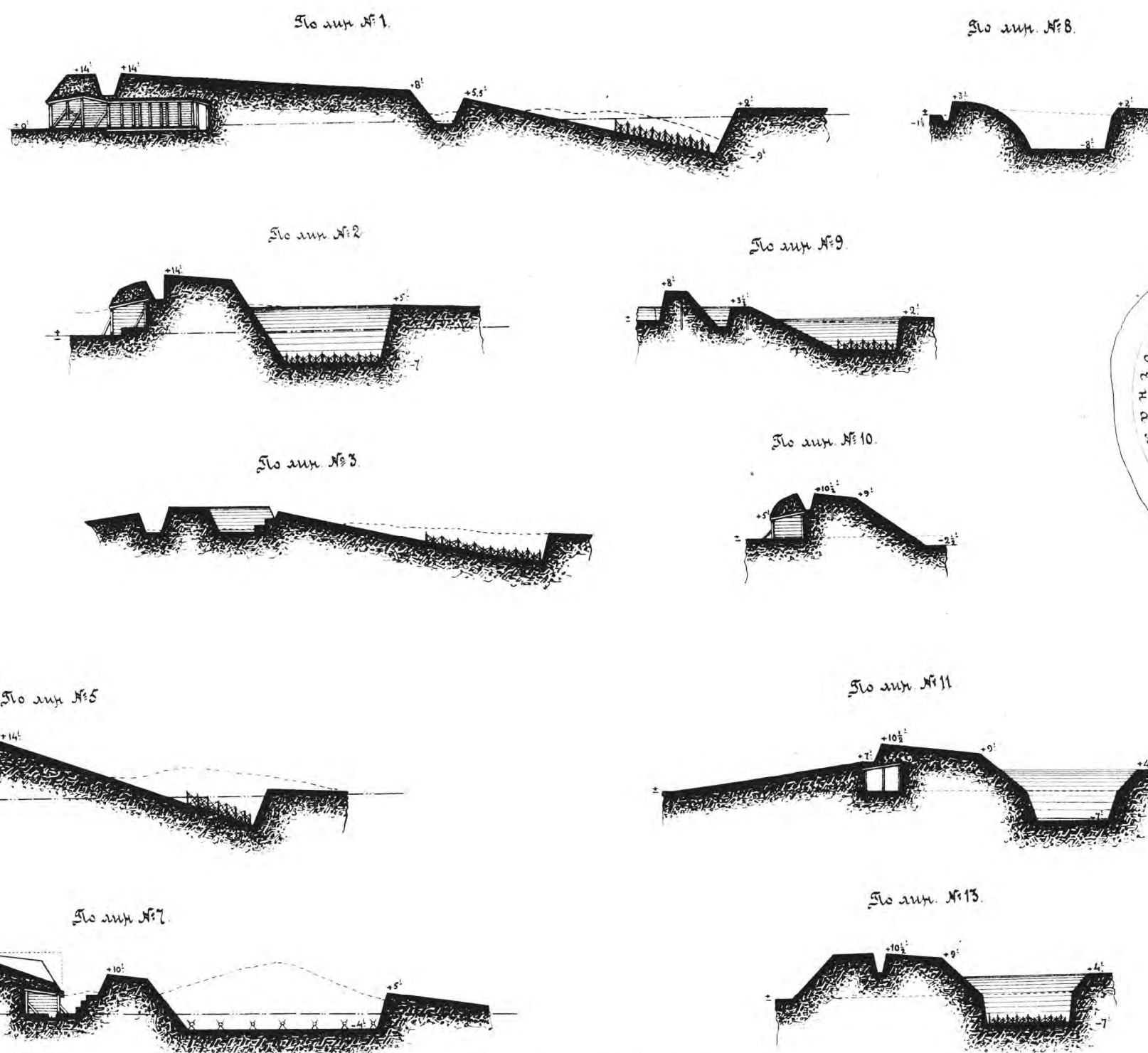

Планъ форта № IV.

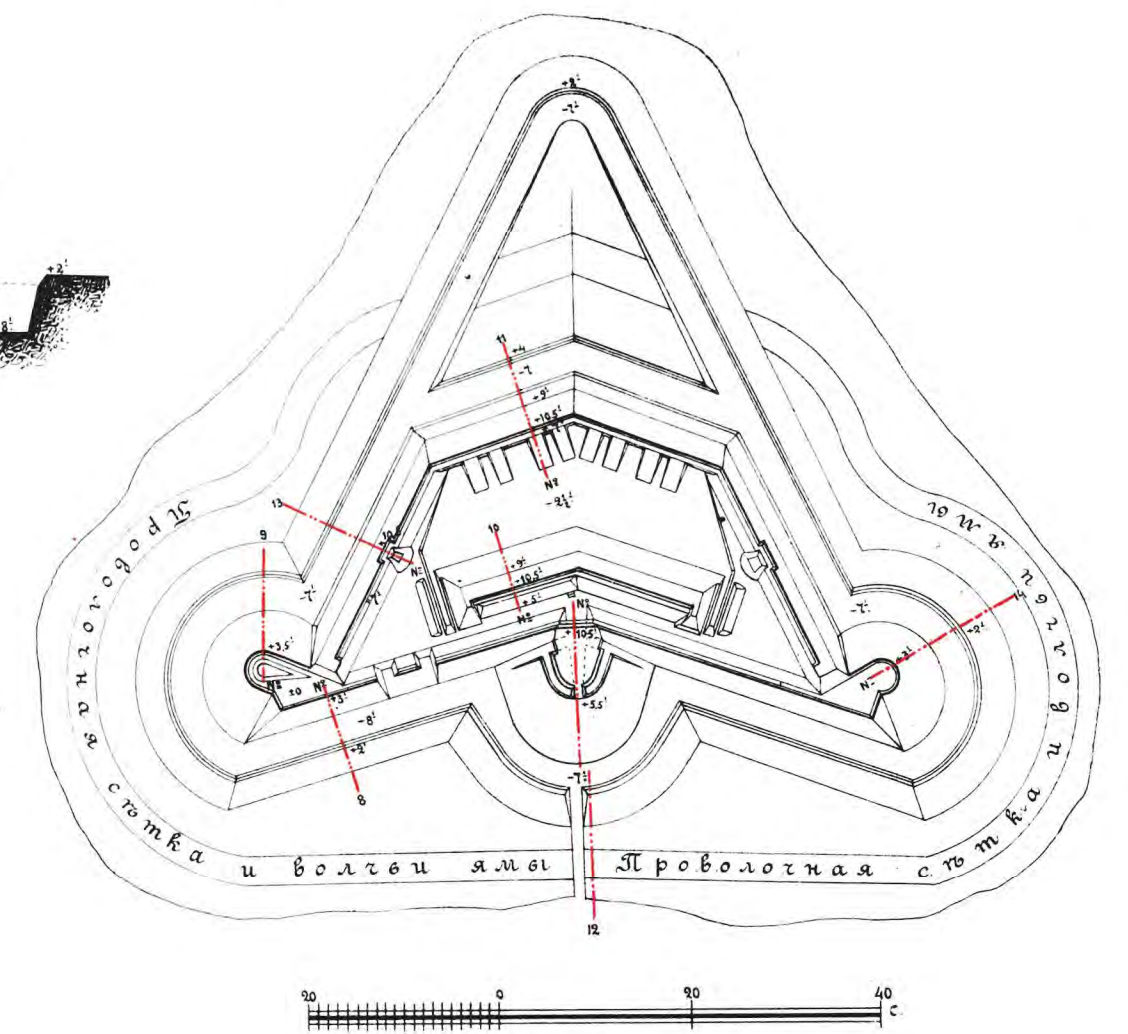

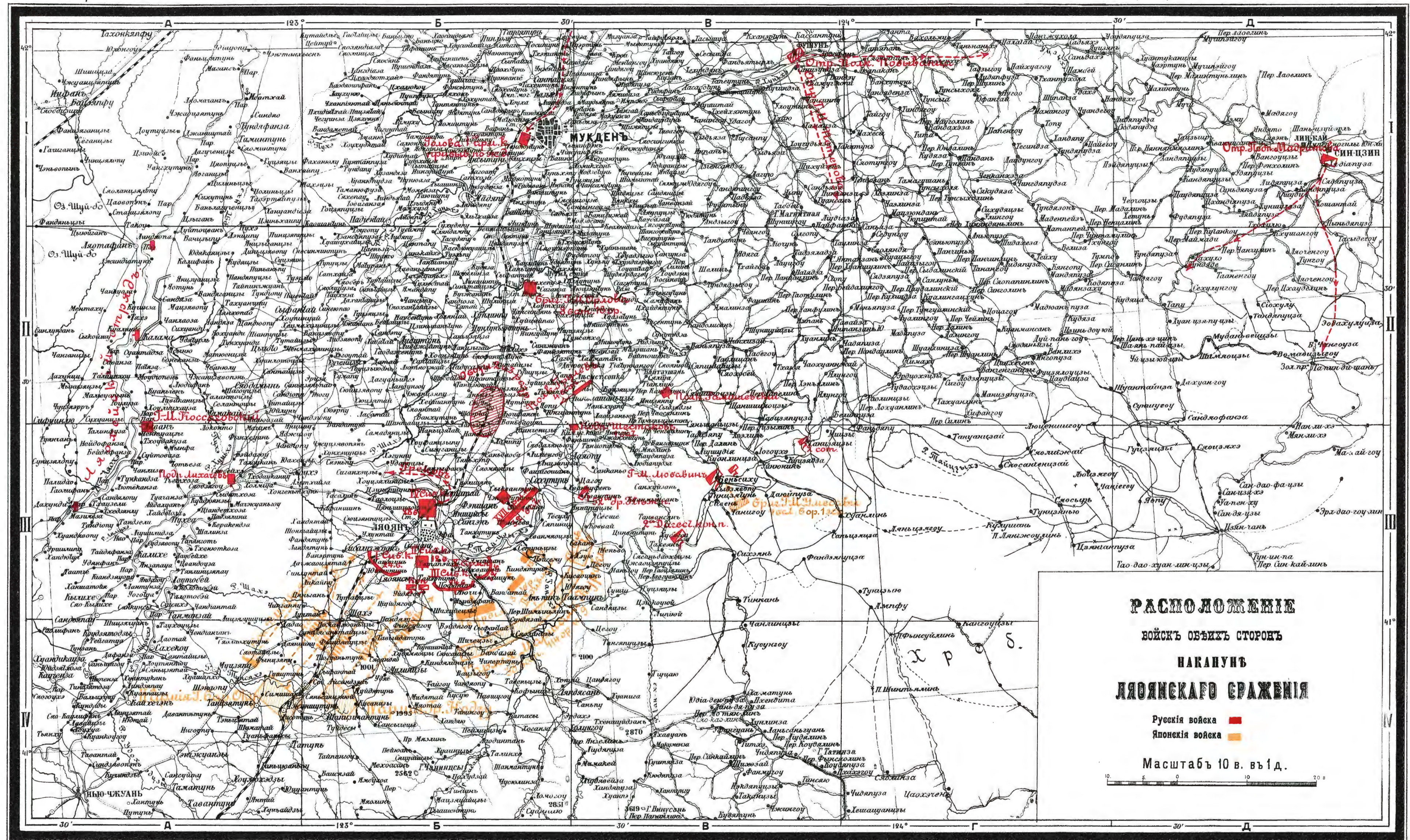

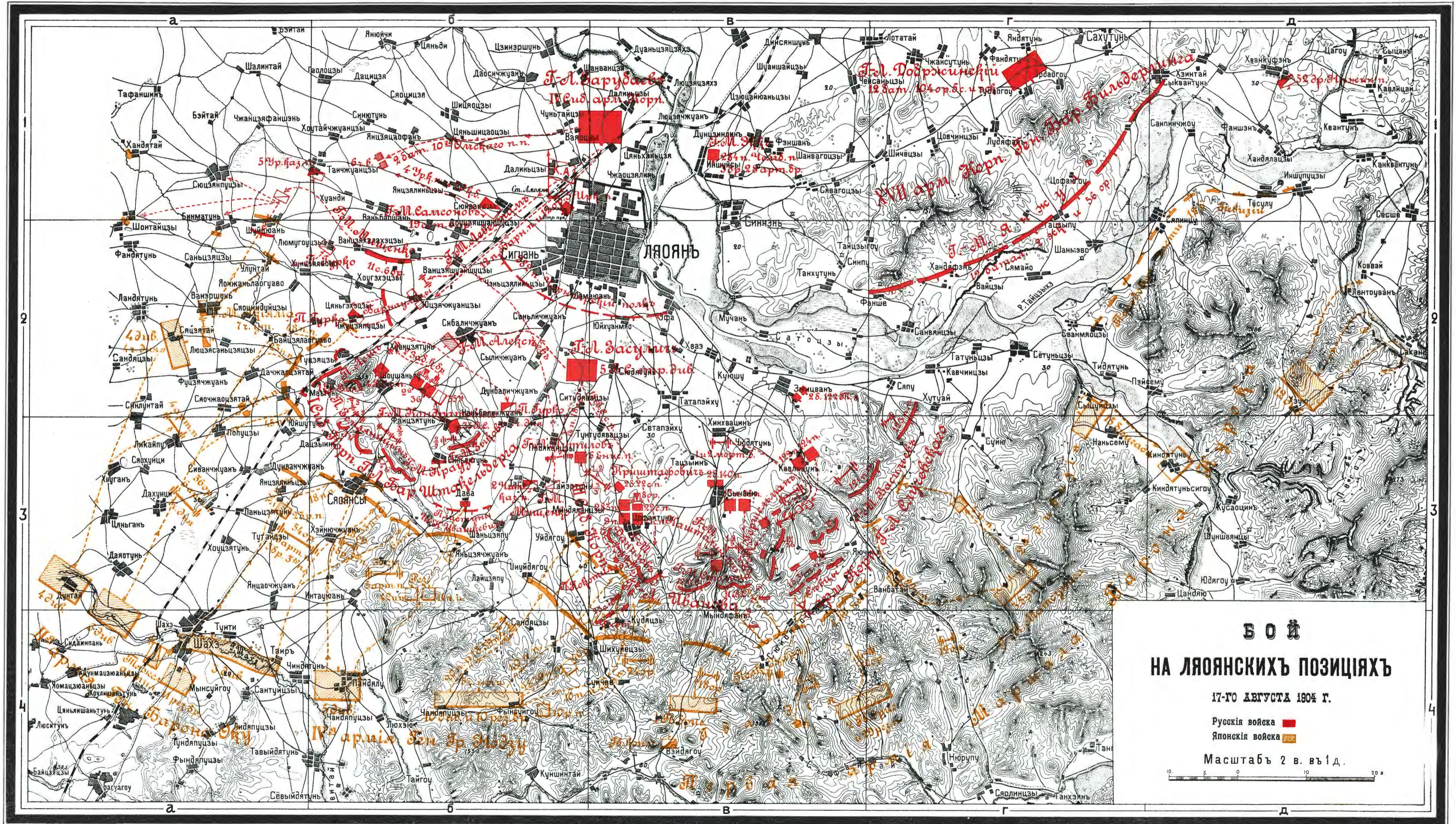

Б О Й
НА ЛЯОЯНСКИХЪ ПОЗИЦІЯХЪ
 17-ГО АВГУСТА 1904 Г.
 Русскія войска ■
 Японскія войска ■
 Масштабъ 2 в. въ 1 д.

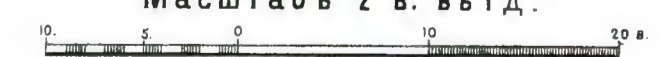

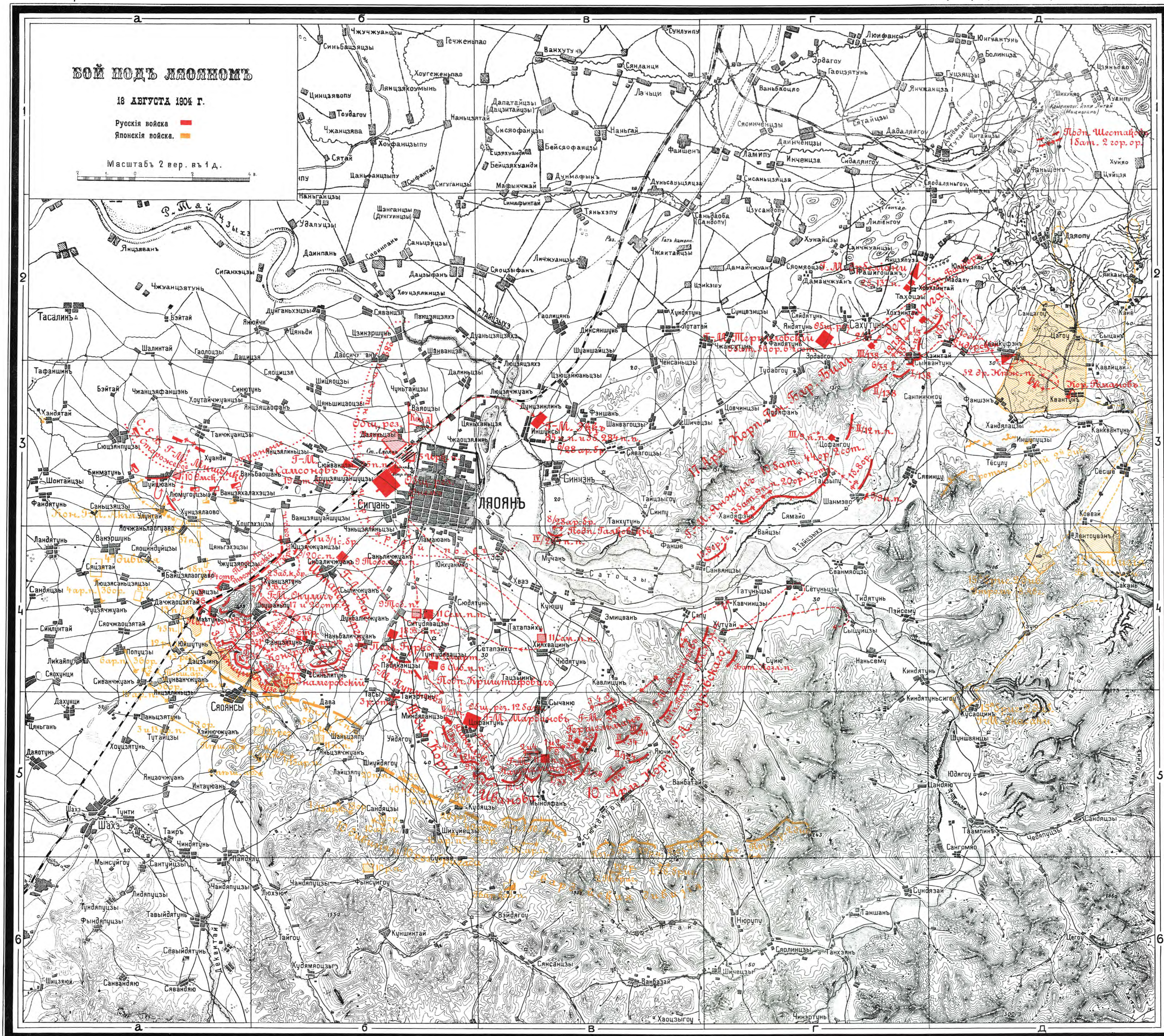

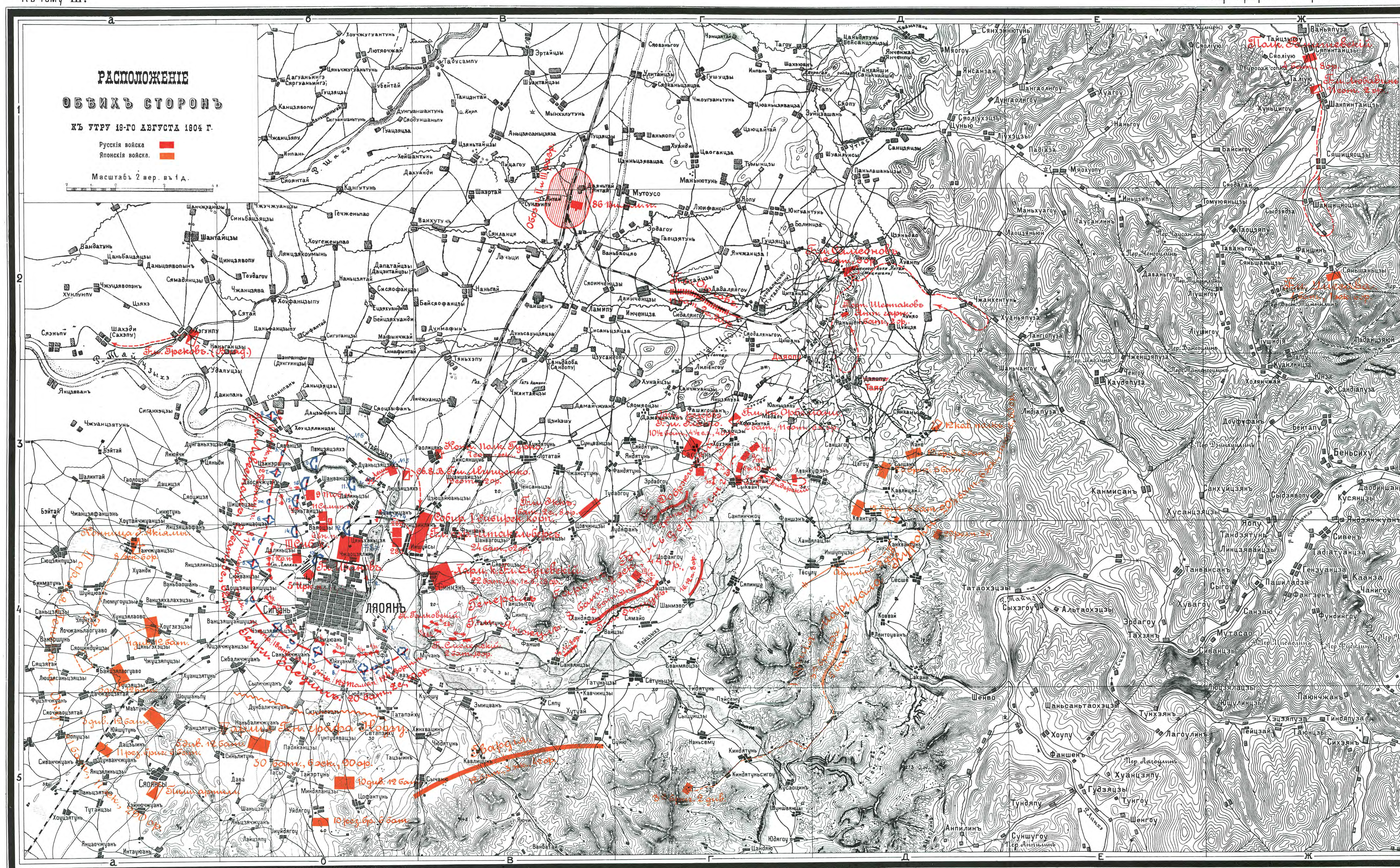

ВОЙ ПОДЪ ЛЯОЯНОМЪ ПОЛОЖЕНІЕ СТОРОНЪ УТРОМЪ 20 АВГУСТА 1904 Г.

Русскія войска ■
Японскія войска ■

Масштабъ 2 вер. въ 1 д.

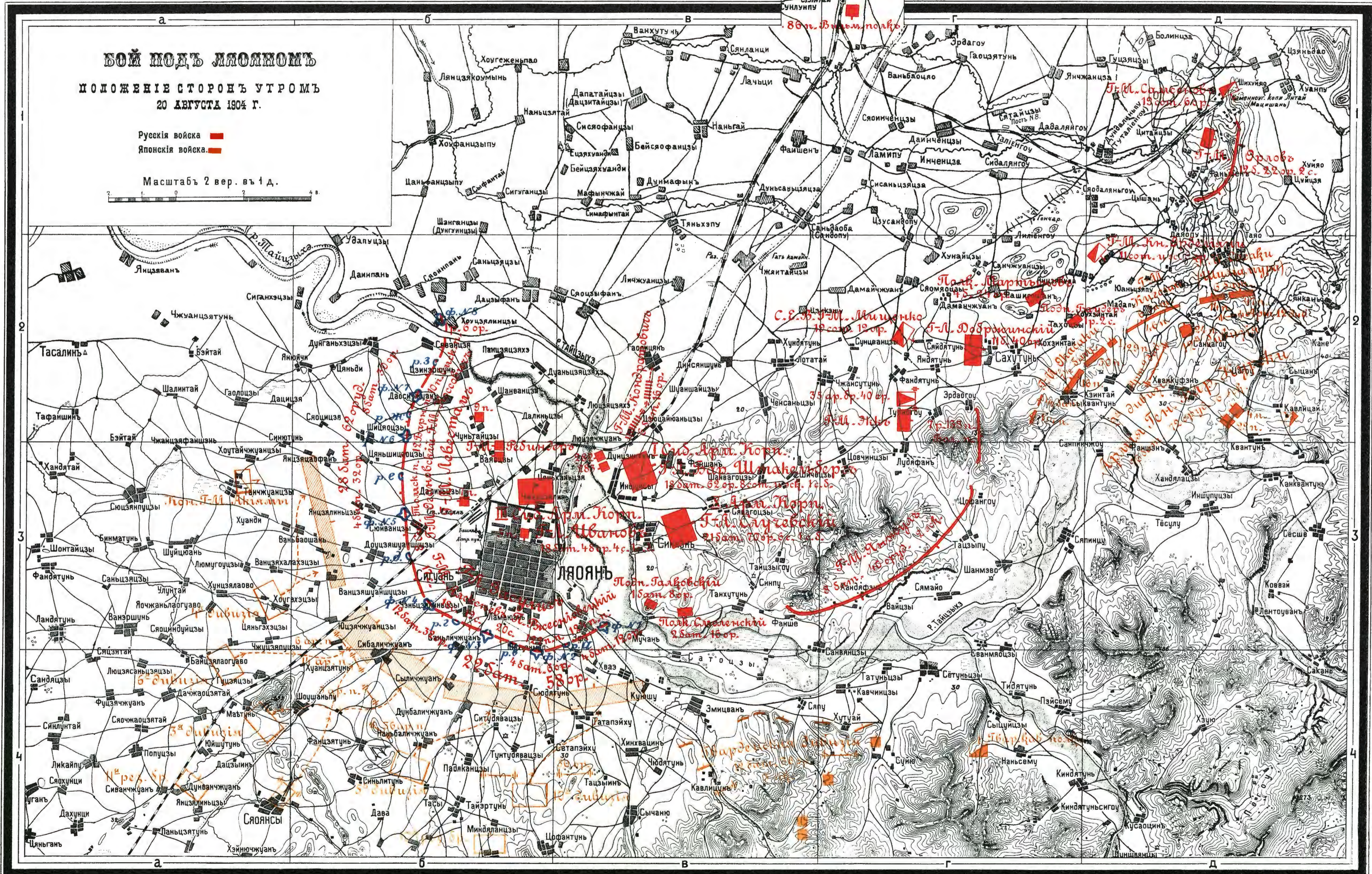

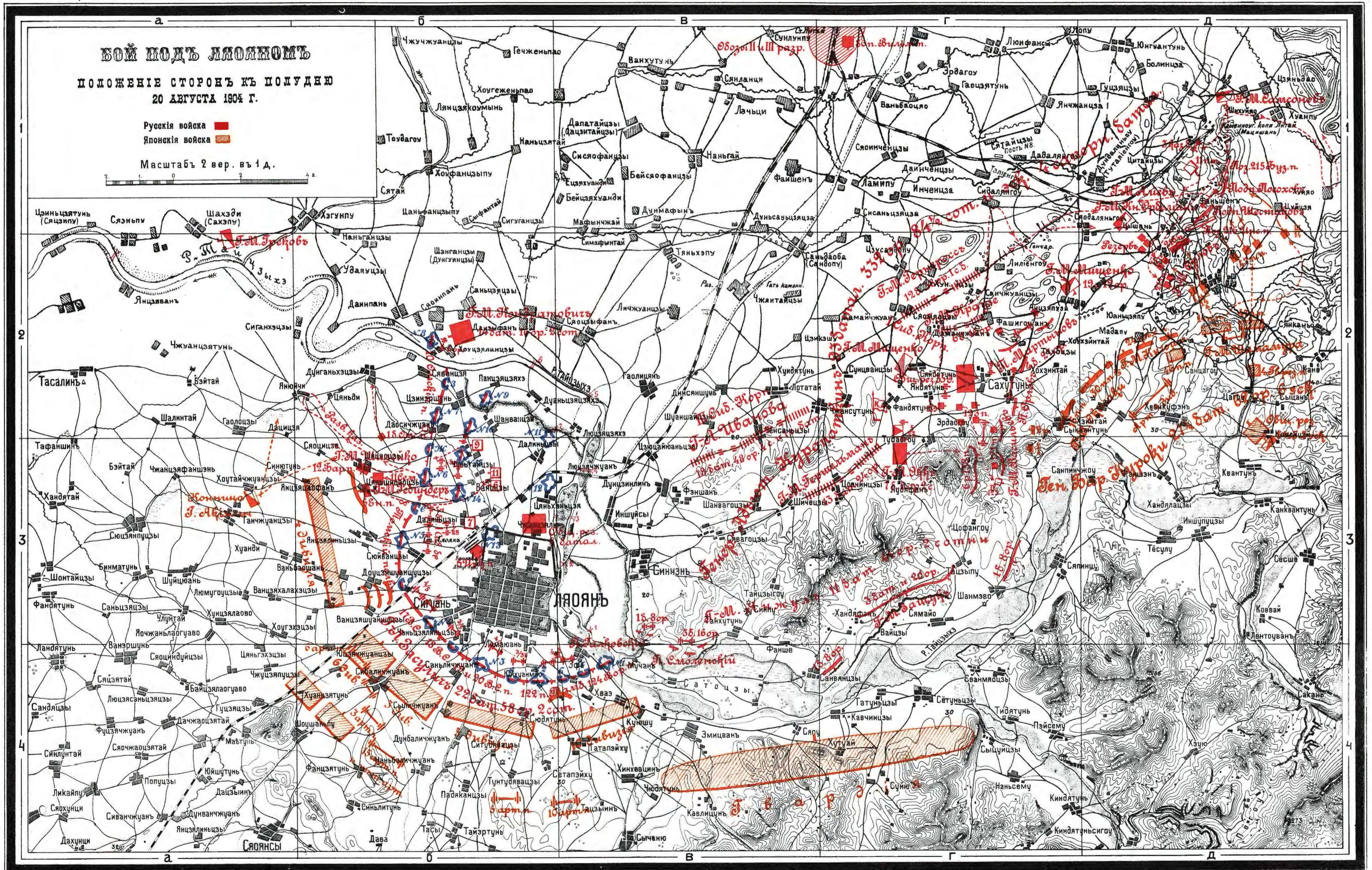

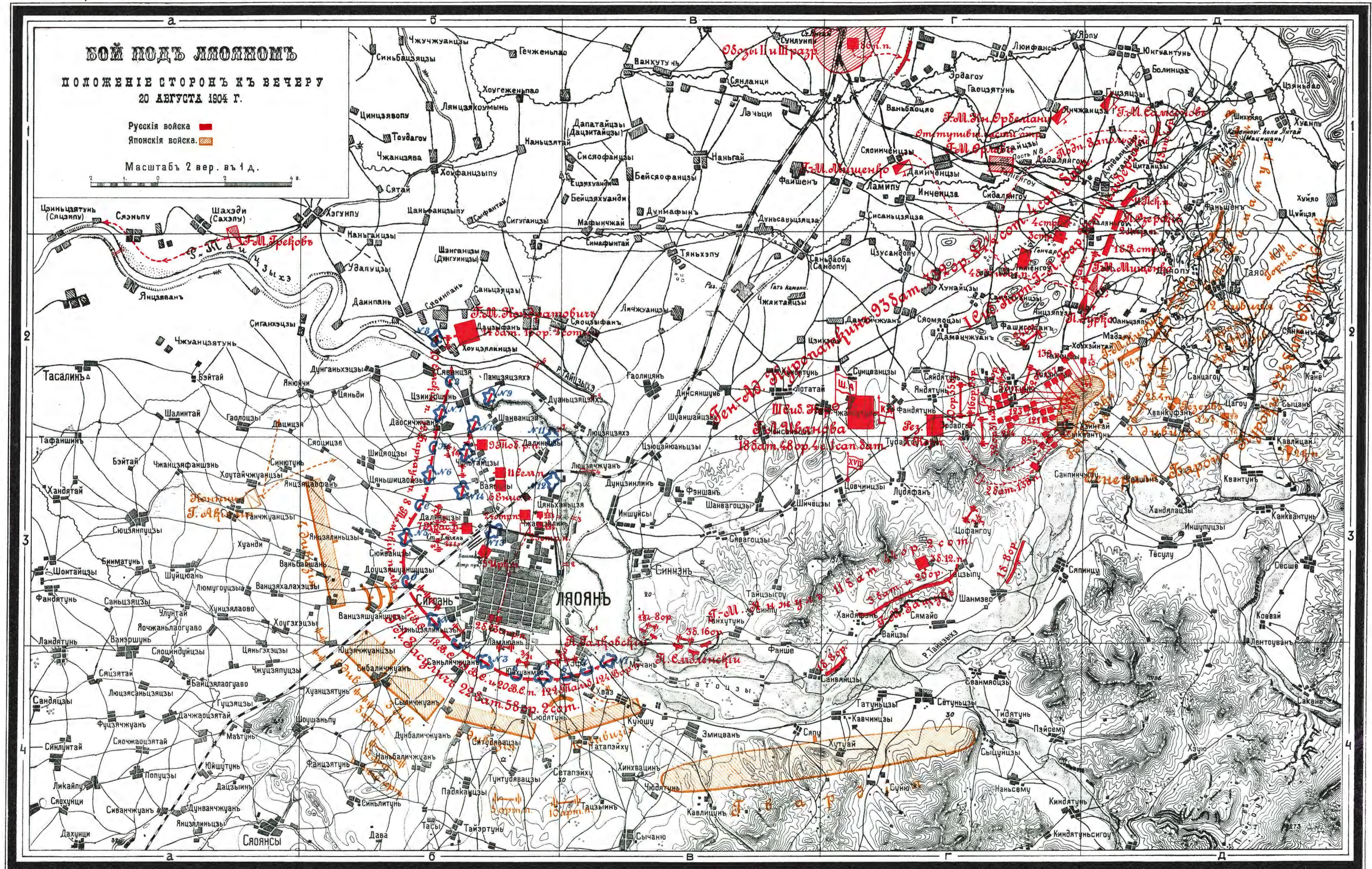

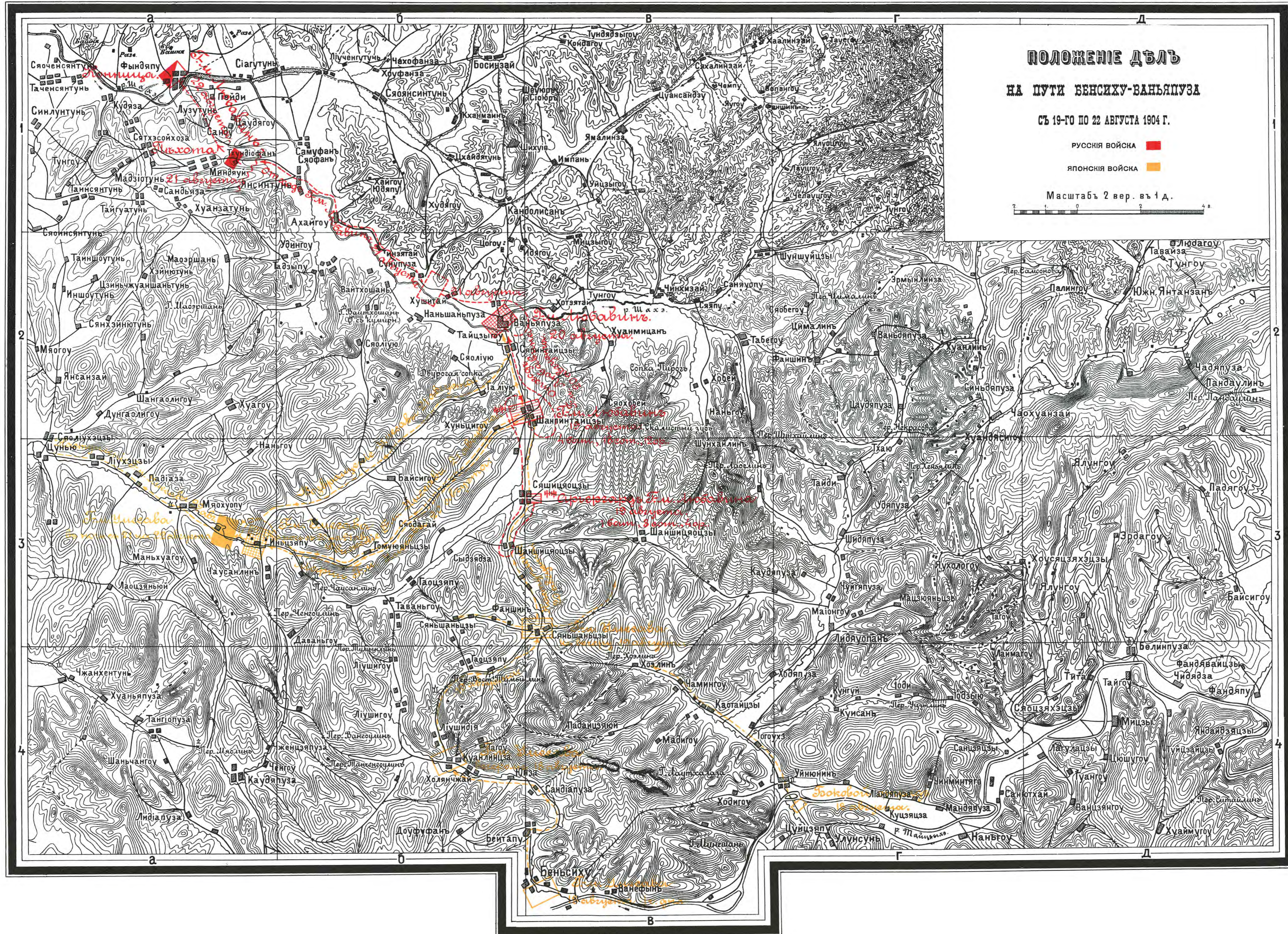

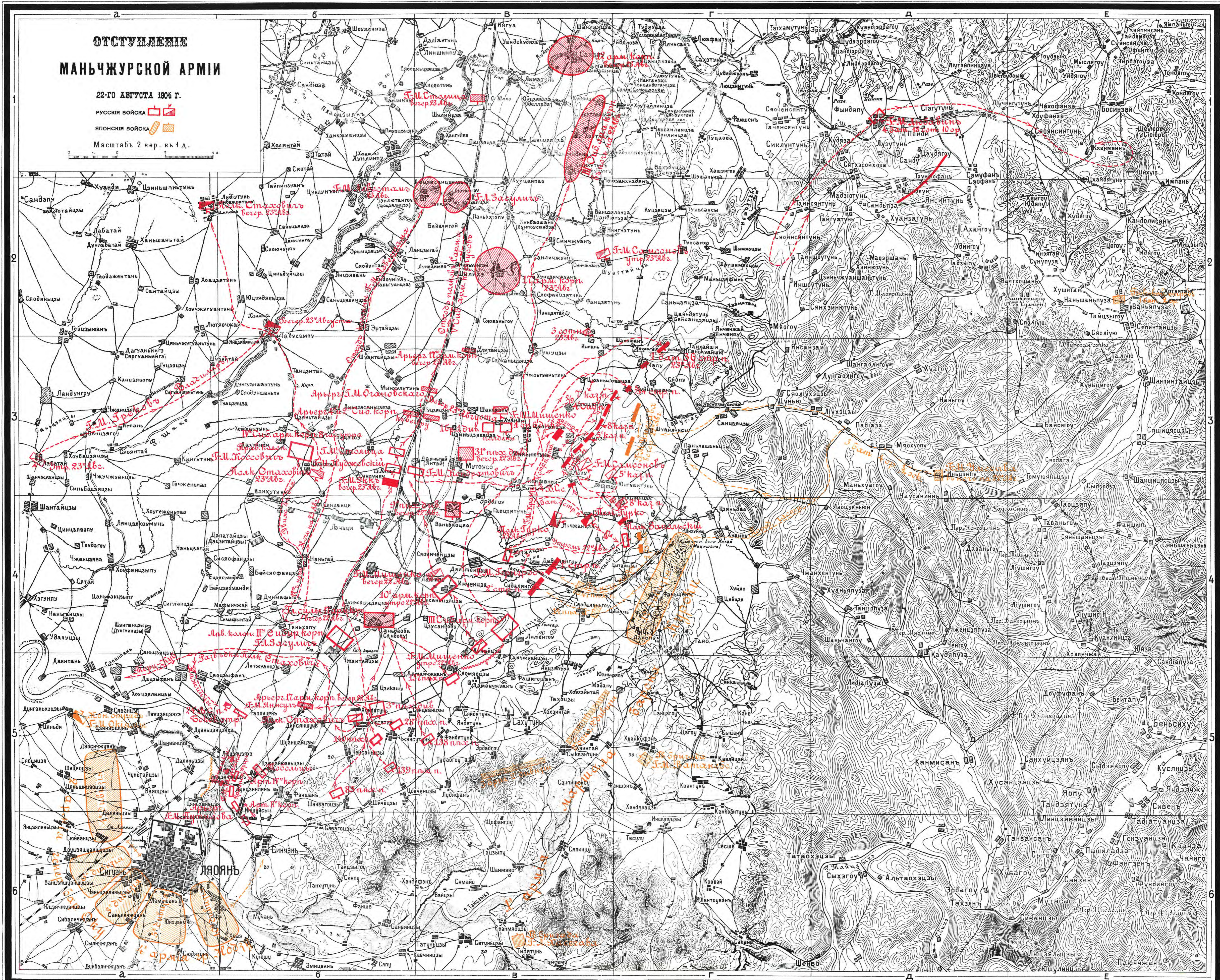

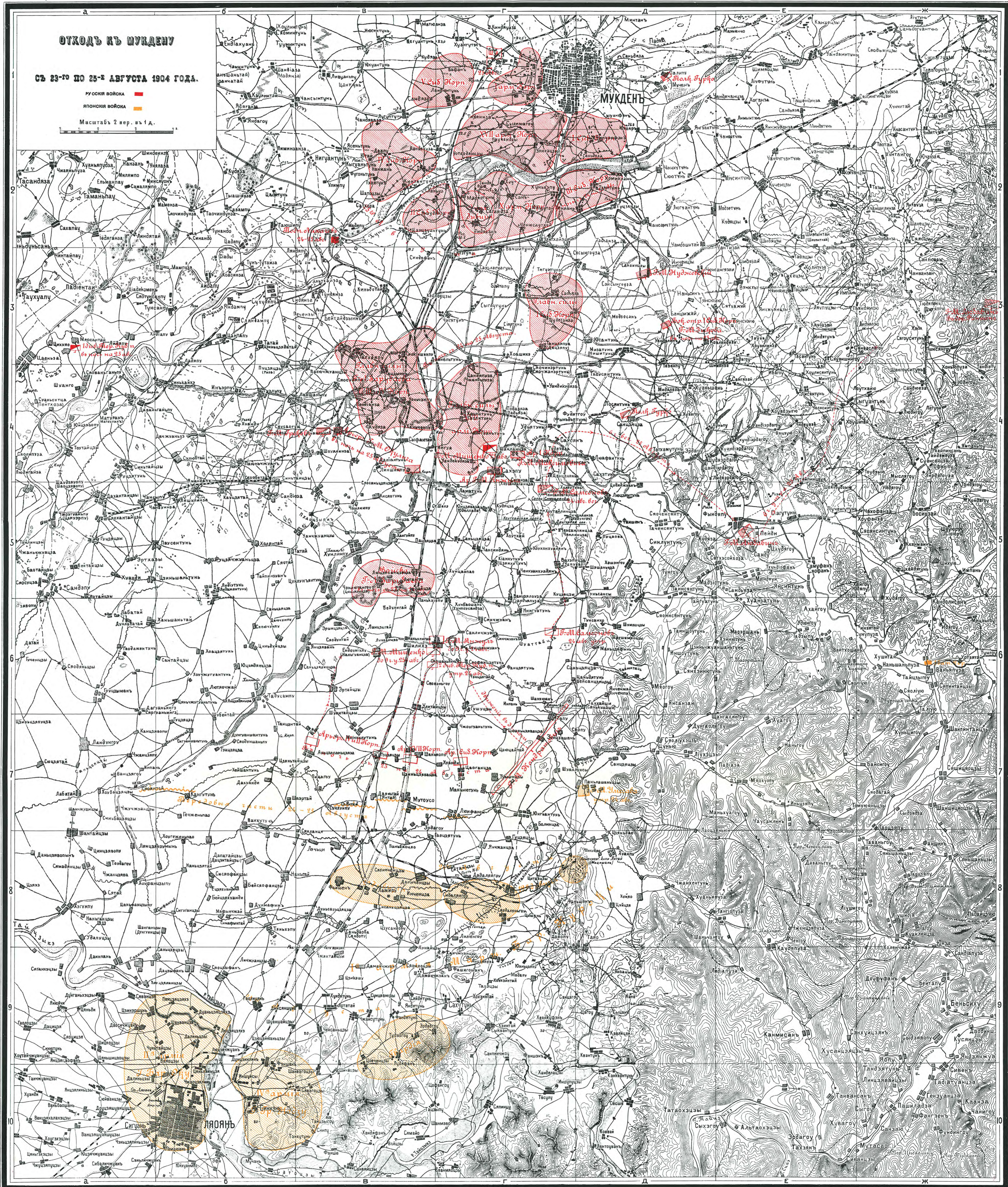

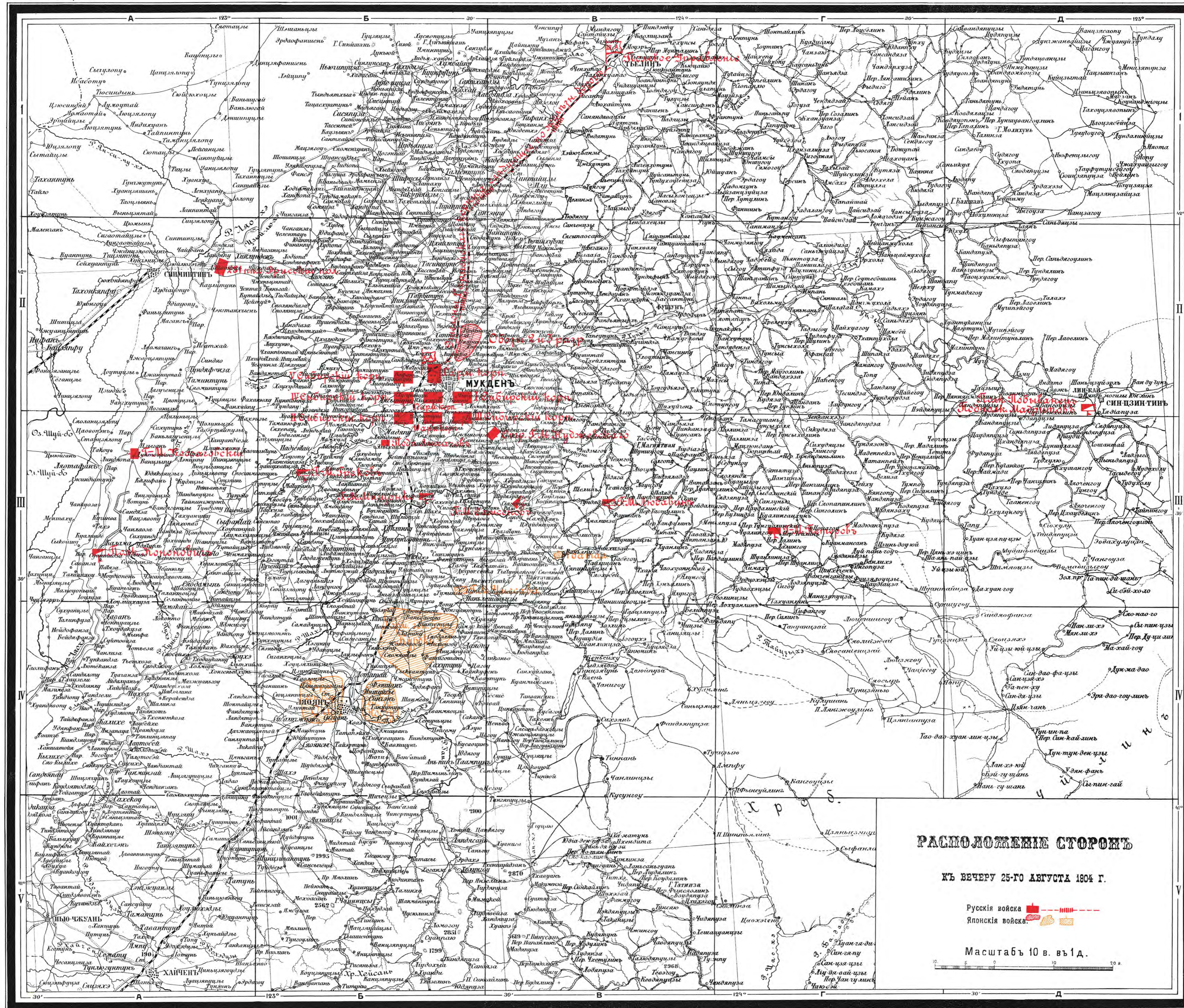

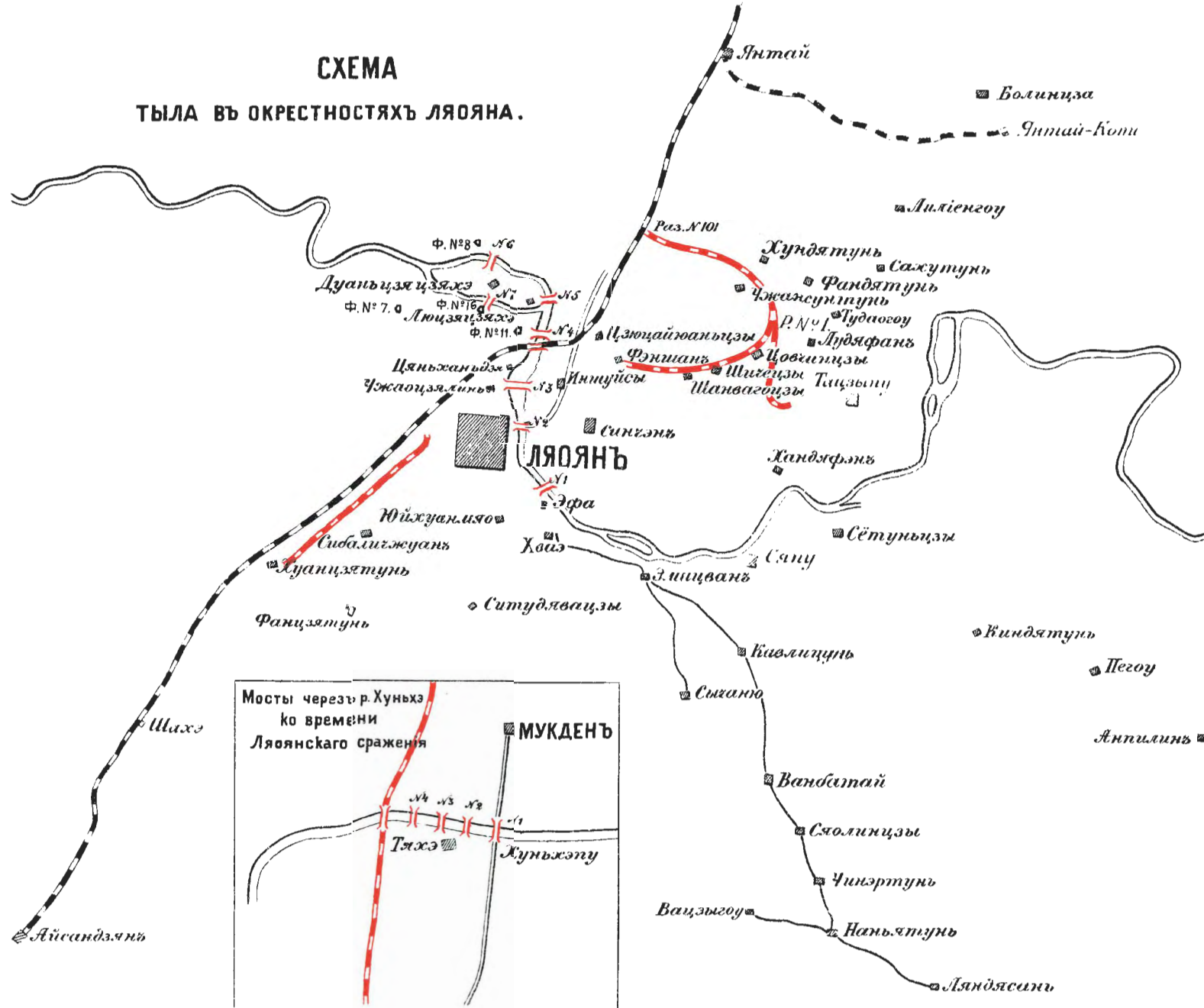

РАІОНЪ БЛИЖНЯГО ТЫЛА
по отступленію арміи къ
МУКДЕНУ

